

# HTC Desire<sup>®</sup> 512

## Guía para el usuario

# Contenidos

## Contenido de la caja

HTC Desire 512	10
Cubierta posterior	11
Tarjeta micro SIM	12
Tarjeta de almacenamiento	13
Batería	14
Encender o apagar	15

## Configuración del teléfono y transferencia

Configurar su nuevo teléfono por primera vez	17
Transferir contenido desde un teléfono Android	18
Transferir contenido desde un teléfono iPhone	19
Transferir contactos desde su antiguo teléfono a través de Bluetooth	19
Otras formas de ingresar contactos y otro contenido	20
Transferir fotos, videos y música entre el teléfono y la computadora	20
Pantalla Inicio	21
Uso de Configuración rápida	21
Conozca la configuración	22
Actualizar el software del teléfono	23
Obtener aplicaciones de Google Play	24
Descargar aplicaciones desde la web	25
Desinstalar una aplicación	26

## La primera semana con su nuevo teléfono

Acerca del teléfono	27
Fundamentos	28
HTC BlinkFeed	36
Notificaciones	40
Trabajar con texto	41
Batería	46
HTC Dot View	50
Guía de HTC	51

## Personalizar

Hacer que su HTC Desire 512 sea verdaderamente suyo	52
Tonos de llamada, sonidos de notificaciones y alarmas	52
Fondo de pantalla Inicio	53
Barra de inicio	53
Agregar widgets a la pantalla Inicio	54

Agregar accesos directos a la pantalla Inicio	55
Editar los paneles de la pantalla Inicio	55
Cambiar su pantalla Inicio principal	57
Agrupar aplicaciones en el panel de widgets y la barra de inicio	57
Organizar aplicaciones	58
Pantalla de bloqueo	59

---

## Cámara

---

Fundamentos de la cámara	61
Tomar una foto	63
Consejos para capturar mejores fotos	63
Grabar un video	63
Tomar capturas de la cámara continuas	64
Tomar autorretratos	65
Mejorar los foto retratos	65
Tomar una foto panorámica	65
Usar HDR	66
Grabar videos en cámara lenta	66
Guardar su configuración como un modo de cámara	67

---

## Galería

---

Visualizar fotos y videos en Galería	68
Ver fotos y videos organizados por tiempo	68
Ver fotos y videos por álbum	68
Ver fotos por ubicación	70
Editar sus fotos	71
Recortar un video	72
Guardar una foto desde un video	72
Crear un Zoe en Galería	73

---

## Llamadas telefónicas

---

Hacer una llamada con Marcación inteligente	74
Marcas un número de extensión	74
Devolver una llamada perdida	75
Marcado rápido	75
Llamar a un número en un mensaje, correo electrónico o evento de calendario	75
Hacer una llamada de emergencia	76
Recibir llamadas	76
¿Qué puedo hacer durante una llamada?	76
Configurar una llamada en conferencia	78
Historial de llamadas	78
Alternar entre los modos silencioso, vibrar y normal	79
Marcación nacional	79

---

## Mensajes

---

Enviar un mensaje de texto (SMS)	81
Enviar un mensaje multimedia (MMS)	81
Enviar un mensaje de grupo	82
Reanudar un mensaje de borrador	82
Responder a un mensaje	83
Guardar un mensaje de texto como una tarea	83

Reenviar un mensaje	83
Mover mensajes a la casilla segura	84
Bloquear mensajes no deseados	84
Copiar un mensaje de texto a la tarjeta micro SIM	85
Eliminar mensajes y conversaciones	85

---

## Búsqueda y navegador web

---

Obtener información instantánea con Google Now	86
Buscar en HTC Desire 512 y en la Web	88
Explorando la Web	89
Agregar una página web a Favoritos	91
Usar el historial de navegación	92
Borrar el historial de navegación	92

---

## Entretenimiento

---

Música HTC	93
YouTube	97
Radio FM	98
Medios inalámbricos	99

---

## Almacenamiento y archivos

---

Almacenamiento del teléfono	100
Google Drive	102

---

## Sincronizar, hacer una copia de seguridad y restablecer

---

Sincronización en línea	107
Copia de seguridad	108
HTC Sync Manager	112
Restablecer	114

---

## Contactos

---

Su lista de contactos	116
Configuración de su perfil	117
Agregar un nuevo contacto	118
Editar la información de un contacto	119
Ponerse en contacto con un contacto	119
Importar o copiar contactos	119
Fusionar información de contacto	120
Enviar información de contacto	121
Grupos de contactos	121
Contactos privados	123

---

## Correo electrónico

---

Gmail	124
Correo	126

---

## Calendario

---

Ver el Calendario	132
-------------------	-----

Programar o editar un evento	133
Elegir qué calendarios mostrar	134
Compartir un evento	134
Aceptar o rechazar una invitación a un evento	135
Descartar o posponer recordatorios de eventos	135

---

## Viajes y mapas

---

Configuración de ubicación	136
Google Maps	136
HTC Car	139

---

## Otras aplicaciones

---

Uso del Reloj	141
Revisar Meteorología	142
Hacer grabaciones de voz	142
Manténgase al tanto de sus tareas	143
Kid Mode	144

---

## Conexiones de Internet

---

Activar y desactivar la conexión de datos	146
Administrar el uso de datos	146
Wi-Fi	148
Conectarse a una VPN	149

---

## Compartir red inalámbrica

---

Bluetooth	151
HTC Mini+	153

---

## Configuración y seguridad

---

Modo avión	155
Modo No molestar	155
Programar cuándo desactivar la conexión de datos	157
Giro automático de la pantalla	157
Establecer cuándo se debe apagar la pantalla	157
Brillo de la pantalla	157
Cambiar la fuente de la pantalla	158
Vibración y sonido al tocar	158
Cambiar el idioma de la pantalla	159
Configuración de accesibilidad	159
Activar o desactivar Gestos de ampliación	159
Instalar un certificado digital	160
Inhabilitar una aplicación	160
Asignar un PIN a la tarjeta micro SIM	160
Notificaciones de la pantalla de bloqueo	161
Ocultar la persona que llama de la pantalla de bloqueo	161
Establecer un bloqueo de pantalla	162
Configurar el desbloqueo facial	162
Pasar por alto la pantalla de bloqueo	163
Navegar el HTC Desire 512 con TalkBack	163

---

## Marcas comerciales y derechos de autor

---

---

## Índice

---

## Acerca de esta guía.

En esta guía de usuario, utilizamos los siguientes símbolos para indicar información útil e importante:



Esta es una nota. Una nota a menudo proporciona información adicional, como lo que sucede cuando usted decide realizar o dejar de realizar cierta acción. Una nota también proporciona información que puede ser aplicable sólo en algunas situaciones.



Este es un consejo. Un consejo le proporciona una manera alternativa de realizar un paso o procedimiento en particular, o le da a conocer una opción que le puede ser de ayuda.



Esto indica información importante que usted necesita para lograr una tarea específica o para hacer que una función del teléfono funcione adecuadamente.



Esto proporciona información de seguridad importante, información con la que usted tiene tener mucho cuidado para evitar posibles problemas.

Algunas aplicaciones pueden no estar disponibles en todas las regiones o con su operador móvil.

## Aviso importante sobre radiofrecuencia (RF)

Este dispositivo ha sido probado y se ha determinado que respeta los límites de la Tasa de Absorción Específica (SAR, por sus siglas en inglés) estipulados por la FCC y la Industria de Canadá para exposición a radiofrecuencia (RF) durante operaciones típicas de uso en el cuerpo. Para asegurarse de que los niveles de exposición a radiofrecuencia (RF) se mantienen dentro de los niveles probados o son inferiores a los mismos, utilice un clip para el cinturón, una funda u otro accesorio similar para mantener una distancia de separación mínima de 1,0 cm entre el cuerpo y el dispositivo, ya sea con la parte delantera o trasera del dispositivo orientada hacia el cuerpo. Tales accesorios no deben contener componentes metálicos. Los accesorios para llevar sobre el cuerpo que no cumplan con estas especificaciones podrían no respetar los límites de la Tasa de Absorción Específica (SAR, por sus siglas en inglés) aplicables y deberá evitarse su utilización.

IFT : La operación de este equipo está sujeta a las siguientes dos condiciones:  
(1) es posible que este equipo o dispositivo no cause interferencia perjudicial y  
(2) este equipo o dispositivo debe aceptar cualquier interferencia, incluyendo la que pueda causar su operación no deseada.



## Nota importante sobre datos recuperables

Es posible que archivos y otros datos que han sido eliminados o borrados de su dispositivo puedan ser recuperados por un software de recuperación de datos de terceros. Incluso un restablecimiento de fábrica puede no eliminar permanentemente todos los datos del teléfono, incluida la información personal.

# Contenido de la caja

## HTC Desire 512

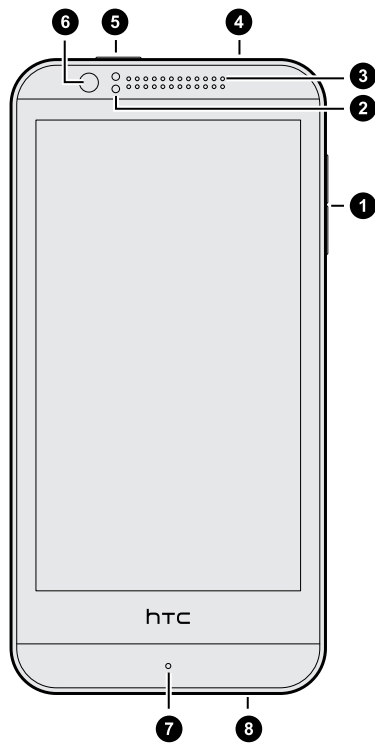

1. Botones de VOLUMEN
2. Sensor de proximidad
3. Auricular
4. Conector para auriculares de 3,5mm
5. ENCENDIDO
6. Cámara frontal
7. Micrófono
8. Conector USB



Necesita un plan de 4G/LTE™ para utilizar la red 4G/LTE de su operador para llamadas de voz y servicios de datos. Consulte a su operador para mayor información.



- Si desea usar un estuche o protector de pantalla, no cubra ni bloquee el sensor de proximidad. Adquiera un estuche o protector de pantalla diseñado para HTC Desire 512.
- Evite conectar auriculares o accesorios de otros fabricantes con dijes metálicos que cuelgan cerca del conector para auriculares. El uso de estos puede afectar la recepción de la señal.

## Cubierta posterior

### Retirar la cubierta posterior

1. Sujete bien el HTC Desire 512 hacia abajo.
2. Con el pulgar u otro dedo, abra la cubierta posterior desde la pequeña abertura en la parte inferior del HTC Desire 512.

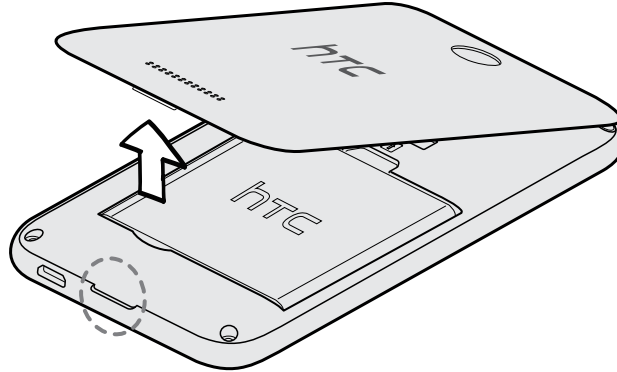

### Volver a colocar la cubierta posterior

1. Alinee la cubierta posterior en la parte superior del HTC Desire 512.
2. Presione los lados y la parte inferior de la cubierta posterior hacia abajo para trabarla.

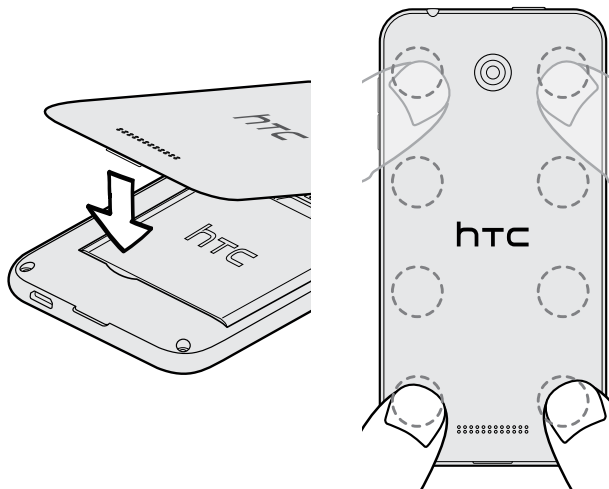

Escuchará un clic cuando se trabe la cubierta.

## Tarjeta micro SIM

HTC Desire 512 utiliza una tarjeta micro SIM.



Use sólo una tarjeta micro SIM estándar. No corte una SIM normal y la introduzca en la ranura para micro SIM, ya que la tarjeta podría atascarse en la ranura. Si utiliza una tarjeta nano SIM con un adaptador de tarjeta, nunca inserte el adaptador cuando está vacía. Esto podría dañar la ranura para tarjeta.

---

### Insertar una tarjeta micro SIM

---

1. Retire la cubierta posterior.
2. Retire la batería.
3. Retire la tarjeta de marcador de posición de la ranura para micro SIM, si hay una previamente insertada.
4. Con los contactos dorados hacia abajo y la esquina biselada hacia adentro, inserte la tarjeta micro SIM hasta el fondo en la ranura.

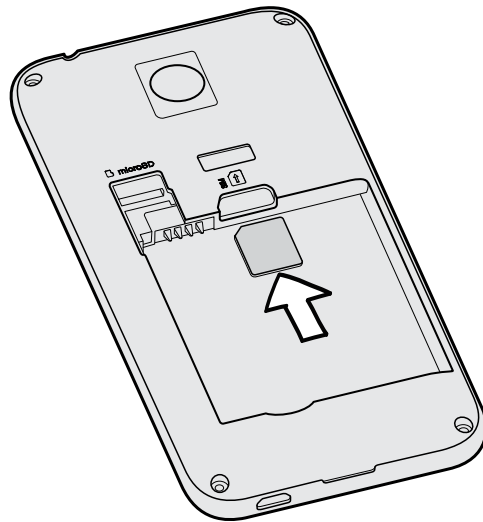

---

### Retirar una tarjeta micro SIM

---



Asegúrese de apagar su HTC Desire 512 antes de retirar la tarjeta SIM.

1. Retire la cubierta posterior.
2. Retire la batería.
3. Deslice la tarjeta hacia afuera de la ranura para tarjeta.

## Tarjeta de almacenamiento

Use una tarjeta de almacenamiento para guardar sus fotos, videos y música. Cuando necesite liberar espacio en el almacenamiento del teléfono, también puede mover determinadas aplicaciones a la tarjeta de almacenamiento, si las aplicaciones admiten esta función.

---

### Insertar la tarjeta de almacenamiento

---

1. Retire la cubierta posterior.
2. Asegúrese de retirar primero la batería antes de insertar la tarjeta microSD™.
3. Inserte la tarjeta microSD en la ranura para la tarjeta de almacenamiento con los contactos dorados hacia abajo y empújela hasta el fondo.

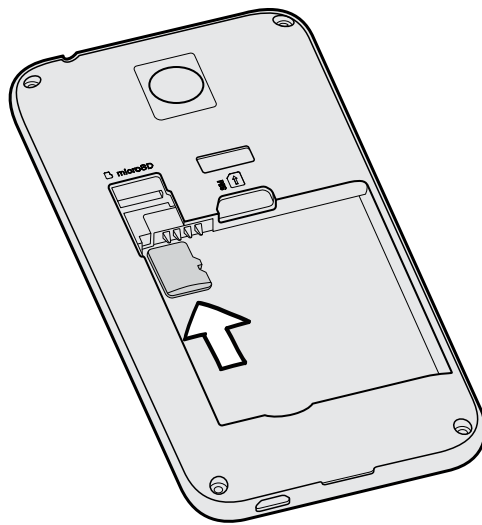

---

### Quitar la tarjeta de almacenamiento

---



- El teléfono viene con una tarjeta microSD de 4GB instalada.
- De manera predeterminada, algunos datos y archivos pueden ser almacenados en la microSD previamente insertada. Quitar esta tarjeta puede provocar que algunas aplicaciones no funcionen de manera correcta en el teléfono.

1. Retire la cubierta posterior.
2. Asegúrese de retirar primero la batería antes de quitar la tarjeta microSD.
3. Deslice la tarjeta microSD hacia afuera de la ranura.

## Batería

### Quitar la batería

1. Retire la cubierta posterior.
2. Con el pulgar u otro dedo, levante la batería del compartimiento de la batería.

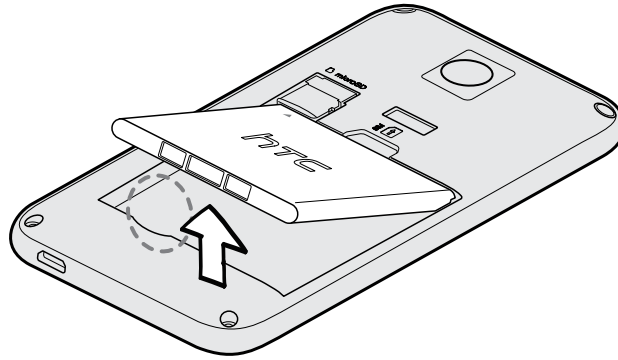

### Insertando la batería



Utilice solamente las baterías originales que fueron suministradas en el paquete o los repuestos recomendados.

1. Retire la cubierta posterior.
2. Inserte la batería (insertando primero los contactos expuestos de cobre) dentro del compartimiento de la batería.

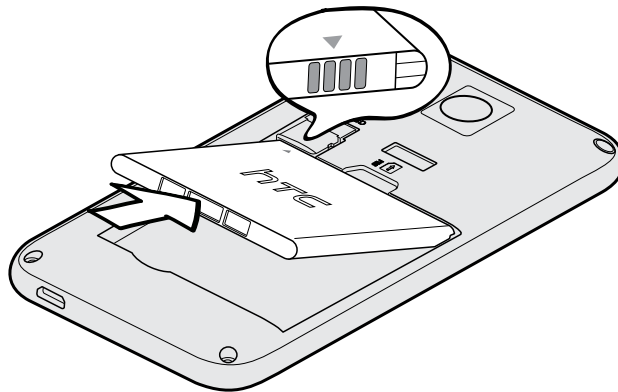

---

## Cargando la batería

---

Antes de encender y comenzar a utilizar su HTC Desire 512, se recomienda que cargue la batería.



- Utilice solamente el adaptador y el cable USB incluidos con el HTC Desire 512 para cargar la batería. Cuando el nivel de la batería es muy bajo, asegúrese de usar el adaptador de corriente para realizar la carga, en lugar de usar el cable de conexión USB con la computadora.
- No extraiga la batería del HTC Desire 512 mientras esté cargándose con el cargador o el adaptador para el coche.

1. Inserte el extremo pequeño del cable USB en el conector USB.

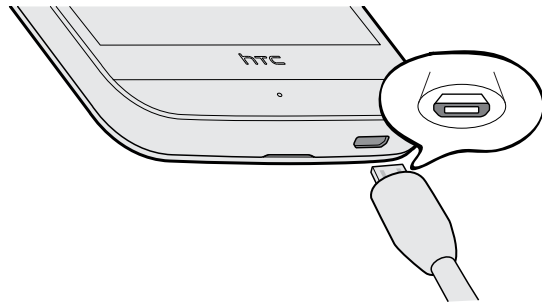

2. Inserte el otro extremo del cable USB en el adaptador de corriente.
3. Conecte el adaptador de corriente a una toma de corriente para comenzar a cargar la batería.



- Como precaución de seguridad, la batería puede dejar de cargar para evitar un sobrecalentamiento.
- Cuando está usando Internet y cargando la batería, el HTC Desire 512 podría calentarse. Esto es normal.
- Para ahorrar energía, desconecte el adaptador de corriente de la toma de corriente después de haber terminado la carga.

## Encender o apagar

---

### Encendido

---

Presione el botón de ENCENDIDO hasta que el HTC Desire 512 vibre.



Cuando encienda el HTC Desire 512 por primera vez, se le pedirá que lo configure.

---

## Apagado

---

1. Si la pantalla está apagada, presione el botón ENCENDIDO para volver a encenderla. Si ha establecido un bloqueo de pantalla, deberá desbloquearla.
2. Pulse durante unos segundos el botón ENCENDIDO.
3. Pulse **Apagar** en el menú de opciones.



# Configuración del teléfono y transferencia

## Configurar su nuevo teléfono por primera vez

Cuando encienda su nuevo teléfono por primera vez, se le pedirá que lo configure.



Puede habilitar TalkBack para navegar por mensaje de voz antes de seleccionar el idioma. Presione por unos segundos dos dedos en la pantalla hasta escuchar un mensaje que indique que el modo de accesibilidad está habilitado.

Recorra la configuración en el dispositivo para elegir su conexión a Internet, iniciar sesión en sus cuentas, etc.

Existen diferentes opciones entre las que puede elegir para configurar su nuevo teléfono:

- Si no tiene previsto restaurar una copia de seguridad anterior desde su almacenamiento en línea, puede usar su servicio de Para comenzar de HTC para personalizar primero su nuevo teléfono y configurar sus cuentas desde la computadora.

En la pantalla Configuración rápida y fácil, pulse **Quiero usar Para comenzar**. El teléfono le mostrará la dirección URL del sitio Para comenzar de HTC y un código de emparejamiento. En el navegador web de la computadora, simplemente vaya a la URL e introduzca el código de emparejamiento para iniciar la configuración web. Guarde la configuración de su Cuenta HTC para que pueda descargar la configuración personalizada a su teléfono.

Si ya terminó la configuración de Para comenzar de HTC antes de encender su nuevo teléfono, sólo tiene que descargar la configuración web.

- Si tiene contenido de otro teléfono que desea transferir, ya sea desde un Android™ u otro teléfono, seleccione **Obtener contenidos del teléfono antiguo**.



Algunas funciones que necesitan conectarse a la Internet como los servicios basados en la ubicación y la sincronización automática de sus cuentas en línea pueden generar cargos adicionales por datos. Para evitar generar cargos por datos, desactive estas funciones en Configuración. Para mayor información sobre servicios de ubicación, consulte [Activar o desactivar los servicios de ubicación](#) en página 136.

## Transferir contenido desde un teléfono Android

En su antiguo teléfono Android, descargue la Herramienta de transferencia de HTC y úsela para transferir su contenido a su nuevo teléfono HTC. Los tipos de contenido almacenados localmente en el teléfono antiguo que la herramienta puede transferir incluyen contactos, mensajes, eventos de calendario, marcadores web, música, fotos y videos. También pueden transferirse algunas configuraciones.



- Necesita la versión de Android 2.2 o más reciente para utilizar la Herramienta de transferencia de HTC en su teléfono antiguo.
- Si su antiguo teléfono tiene la versión de Android 2.1 o una versión anterior, necesita usar la transferencia por Bluetooth®. Para más información, consulte [Transferir contactos desde su antiguo teléfono a través de Bluetooth](#) en página 19.

1. Si está configurando su nuevo teléfono HTC por primera vez, seleccione **Obtener contenidos del teléfono antiguo**.  
O bien, vaya a Configuración y luego pulse **Obtener contenidos de otro teléfono**.
2. Elija si desea transferir desde un teléfono Android de HTC antiguo u otro teléfono Android.
3. Pulse **Transferencia completa** y luego pulse **Siguiente**.
4. Siga los pasos que aparecen en su nuevo teléfono para descargar la Herramienta de transferencia de HTC desde Google Play™ a su teléfono antiguo, instale y abra la herramienta.
5. Cuando vea un PIN en su teléfono antiguo, asegúrese de que el mismo PIN también aparece en su nuevo teléfono antes de continuar.



Si el código PIN no aparece, esto puede significar que su teléfono antiguo no puede conectarse al teléfono nuevo. Si esto ocurre, intente con otro método de transferencia.

6. En su teléfono antiguo, elija los tipos de contenido que desea transferir y luego pulse **Iniciar** o **Transferir**.
7. Espere hasta que finalice la transferencia.
8. Pulse **Finalizado** en ambos teléfonos.

## Transferir contenido desde un teléfono iPhone

Si tiene un iPhone®, es rápido y fácil transferir sus contactos, mensajes y otros contenidos cuando utiliza HTC Sync Manager.

Para aprender a hacerlo, consulte [Transferir contenido y aplicaciones de iPhone al teléfono HTC](#) en página 113.

Si sólo necesita migrar sus contactos, también puede utilizar la transferencia por Bluetooth. Para más información, consulte [Transferir contactos desde su antiguo teléfono a través de Bluetooth](#) en página 19.

## Transferir contactos desde su antiguo teléfono a través de Bluetooth

Use Bluetooth para transferir contactos desde un iPhone, un teléfono que tiene la versión de Android 2.1 (o una versión anterior) u otros tipos de teléfonos. En función de las capacidades de su antiguo teléfono, usted podrá transferir no sólo los contactos, sino también otros datos como los eventos de calendario y mensajes de texto a su nuevo teléfono HTC.



Use HTC Sync Manager para transferir más tipos de contenido desde un iPhone.

1. Si está configurando su nuevo teléfono HTC por primera vez, seleccione **Obtener contenidos del teléfono antiguo**.  
O bien, vaya a Configuración y luego pulse **Obtener contenidos de otro teléfono**.
2. Elija si desea transferir desde un teléfono Android, iPhone u otros tipos de teléfono. Si ha elegido transferir desde un teléfono Android, pulse **Transferencia rápida**.
3. En su teléfono antiguo, active Bluetooth.
4. Siga las instrucciones en pantalla en ambos teléfonos, el antiguo y el nuevo, para vincularlos e inicie la transferencia de datos.

## Otras formas de ingresar contactos y otro contenido

Existen diferentes maneras de agregar contactos y otro contenido de forma individual en el HTC Desire 512.

<b>Sincronizar el dispositivo con la computadora</b>	<p>Use HTC Sync Manager para sincronizar contactos, documentos, listas de reproducción, etc. entre el HTC Desire 512 y su computadora con el sistema operativo Windows® o Mac OS®.</p> <p>También puede usarla para transferir la copia de seguridad de iTunes® que contiene contactos, mensajes y otros contenidos desde una iPhone de su computadora al HTC Desire 512.</p>
<b>Cuenta de Google®</b>	<p>Los contactos de Google son importados a su HTC Desire 512 una vez que inicia sesión en su cuenta de Google. También puede crear más contactos de Google desde su HTC Desire 512.</p>
<b>Cuentas de la red social</b>	<p>Inicie sesión en sus redes sociales favoritas para sincronizar información de contacto desde las mismas.</p>
<b>Microsoft® Exchange ActiveSync®</b>	<p>HTC Desire 512 sincroniza sus contactos de trabajo desde el Microsoft Exchange ActiveSync Server en su lugar de trabajo.</p>
<b>Contactos de teléfono</b>	<p>Puede crear contactos localmente en el HTC Desire 512, si prefiere no almacenarlos en sus cuentas en línea.</p>
<b>Tarjeta micro SIM</b>	<p>Copie todos sus contactos de la micro SIM a su HTC Desire 512.</p>

## Transferir fotos, videos y música entre el teléfono y la computadora

Puede transferir sus medios de dos maneras desde y hacia la computadora.

- Conectar su HTC Desire 512 a una computadora. Su computadora lo reconocerá como cualquier unidad USB extraíble y podrá copiar sus medios entre ellos.
- Descargue y use el software de HTC Sync Manager en su computadora. Puede configurarlo para que automáticamente descargue música, fotos y videos desde el HTC Desire 512 a la computadora. También puede sincronizar listas de reproducción desde su computadora al teléfono.

Si tiene un iPhone, incluso puede conectarlo y transferir fotos del rollo de la cámara a su computadora. Luego reconecte el HTC Desire 512 y cópielos.

## Pantalla Inicio

Después de haber encendido y configurado el HTC Desire 512 por primera vez, verá HTC BlinkFeed®.

- Personalice HTC BlinkFeed para mostrar publicaciones desde sus redes sociales, titulares desde sus medios de noticias favoritos, etc. Para mayor información, consulte [Su pantalla Inicio dinámica](#) en página 36.
- Deslícese hacia la izquierda y descubrirá paneles de widgets para agregar sus widgets favoritos, aplicaciones, etc., para que estén a un toque de distancia. Si necesita más espacio para sus cosas, puede agregar más paneles. Para obtener detalles, consulte [Personalizar](#) en página 52.
- Puede cambiar las aplicaciones en la barra de inicio en la parte inferior de la pantalla Inicio. Consulte [Barra de inicio](#) en página 53.



Mientras esté en otra pantalla o aplicación, presione  para regresar a la última pantalla Inicio que ha visitado.

## Uso de Configuración rápida

En el panel de Configuración rápida, active o desactive rápidamente configuraciones como Wi-Fi® y Bluetooth.



1. Con dos dedos, deslícese hacia abajo desde la barra de estado para abrir la Configuración rápida.
2. Para activar o desactivar una configuración, solo pulse su azulejo.
3. Para cambiar las opciones para una configuración, presione durante unos segundos su azulejo. O bien pulse **⋮**.



También puede pulsar  para cambiar a Configuración rápida desde el panel de notificaciones.

## Personalización de Configuración rápida

Aparte de los azulejos predeterminados, hay muchos más azulejos disponibles en Configuración rápida.



1. Con dos dedos, deslícese hacia abajo desde la barra de estado para abrir la Configuración rápida.
2. Pulse  y haga una de las siguientes acciones:
  - En la lista de Configuración rápida, presione durante unos segundos  junto al elemento que desea mover y arrástrelo para reorganizar la lista.
  - En Elementos ocultos, presione durante unos segundos  y arrástrelo hacia arriba para que esté disponible en Configuración rápida.



Hay un límite en el número de azulejos que pueden aparecer en Configuración rápida. Es posible que necesite eliminar un elemento existente para hacer lugar para otro. Para eliminar un elemento, arrástrelo debajo de Elementos ocultos.

## Conozca la configuración

¿Quiere cambiar el tono de timbre, configurar una conexión Wi-Fi o agregar sus cuentas? Haga esto y mucho más en Configuración.

1. Abra Configuración ya sea desde el panel de Configuración rápida o la pantalla Aplicaciones.
  - Con dos dedos, deslícese hacia abajo desde la barra de estado para abrir la Configuración rápida y luego pulse .
  - Desde la pantalla Inicio, pulse  para cambiar a la pantalla Aplicaciones y luego pulse **Configuración**.
2. Estas son algunas de las configuraciones básicas que puede cambiar:
  - Pulse el botón de **Encendido/Apagado** junto a un elemento como Wi-Fi para activarlo o desactivarlo. Pulse el elemento mismo para establecer su configuración.
  - Pulse **Sonido** para establecer un tono de timbre, elegir un perfil de sonido y establecer la configuración de sonido de llamada entrante.
  - Pulse **Personalizar** para cambiar el fondo de pantalla, agregar aplicaciones y widgets a la pantalla Inicio, etc.
  - Pulse **Cuentas y sincronización** para agregar e iniciar sesión en cuentas diferentes, tales como el correo electrónico, las redes sociales, etc.
  - Pulse **Seguridad** para ayudar a proteger su HTC Desire 512, por ejemplo, con un bloqueo de pantalla.

## Actualizar el software del teléfono

HTC Desire 512 puede hacer una búsqueda y notificarle si hay una nueva actualización disponible. También puede elegir descargar automáticamente las actualizaciones o verificar manualmente si hay una actualización disponible.



Visite [www.htc.com/us/go/htc-software-updates/](http://www.htc.com/us/go/htc-software-updates/) para obtener noticias y detalles acerca de las actualizaciones de software del teléfono.

### Comprobar la versión de software del sistema

Antes de instalar una actualización de software del sistema, primero puede comprobar qué versiones de Android y HTC Sense® tiene en su teléfono.

1. Vaya a Configuración y luego pulse **Acerca de**.
2. Pulse **Información de software**.

### Habilitar actualizaciones automáticas

Puede elegir descargar e instalar automáticamente las actualizaciones de software de HTC o aplicaciones de operadores móviles.

1. Vaya a Configuración y luego pulse **Acerca de**.
2. Pulse **Actualizaciones de software**.
3. Para ahorrar en el uso de datos, puede elegir actualizar solo a través de Wi-Fi.
4. Elija si desea descargar automáticamente actualizaciones del sistema, actualizaciones de aplicaciones o ambas.

Las actualizaciones de aplicaciones se instalan automáticamente. Aún así deberá confirmar cuándo instalar las actualizaciones del software del sistema.

### Instalar una actualización de software

Cuando la conexión a Internet está activada y hay una nueva actualización de software disponible, aparecerá el icono de notificación de actualización  en la barra de estado.

1. Abra el panel de notificaciones y luego pulse la notificación de actualización del sistema.
2. Si no desea descargar la actualización a través de su conexión de datos, seleccione **Actualizar sólo a través de Wi-Fi**.
3. Pulse **Descargar**.
4. Cuando se haya terminado la descarga, seleccione **Instalar ahora** y luego pulse **Aceptar**.

Después de la actualización, el HTC Desire 512 se reiniciará.

## Instalar una actualización de una aplicación

Cuando la conexión a Internet está activada y hay una actualización disponible para sus aplicaciones de HTC o de su operador móvil, aparecerá el icono de notificación de actualización  en la barra de estado.

1. Abra el panel de notificaciones y luego pulse la notificación de la actualización.  
Se abre la pantalla Actualizaciones con la lista de actualizaciones de la aplicación para ser instaladas.
2. Pulse un elemento para ver su información y luego pulse .
3. Cuando haya terminado de revisar las actualizaciones, pulse **Instalar**. Se le pedirá que reinicie el HTC Desire 512 si es necesario.

## Buscar actualizaciones manualmente

1. Vaya a Configuración y luego pulse **Acerca de**.
2. Pulse **Actualizaciones de software**. HTC Desire 512 comprueba si hay actualizaciones disponibles.



Si no dispone de una conexión a Internet, se le pedirá que active los datos móviles o que se conecte a una red Wi-Fi. Una vez conectado, pulse **Verificar ahora** para comprobar si hay actualizaciones.

## Obtener aplicaciones de Google Play

Google Play es el lugar que debe visitar para encontrar aplicaciones nuevas para HTC Desire 512. Elija entre una amplia variedad de aplicaciones gratuitas y de pago, desde aplicaciones de productividad, ocio y a otras de juego.



Se necesita un servicio de pago de Google Wallet™ para comprar una aplicación paga. Se le pedirá que confirme un método de pago al comprar una aplicación.

## Buscar e instalar una aplicación

Cuando instale aplicaciones y las use en HTC Desire 512, es posible que requieran acceso a su información personal o acceso a ciertas funciones o configuraciones. Descargue e instale sólo aplicaciones de confianza.



Tenga cuidado al descargar aplicaciones que tengan acceso a funciones o a una cantidad importante de su información en el HTC Desire 512. Usted es responsable de las consecuencias de utilizar las aplicaciones descargadas.

1. Abra la aplicación Play Store.
2. Explorar o buscar una aplicación.
3. Cuando encuentre la aplicación que le guste, pulse en ésta y lea su descripción y los comentarios de usuarios.



4. Para descargar o comprar la aplicación, pulse **Instalar** (para aplicaciones gratuitas) o el botón del precio (para aplicaciones pagadas).
5. Pulse **Aceptar**.



A veces las aplicaciones se actualizan con mejoras o correcciones de errores. Para descargar automáticamente actualizaciones, después de instalar la aplicación, pulse **> Actualización automática**.

Para abrir la aplicación, vaya a la pantalla Aplicaciones y pulse la aplicación.

## Restaurar aplicaciones de Google Play

¿Se ha actualizado a un nuevo teléfono, ha reemplazado uno que perdió o realizado un restablecimiento de fábrica? Restablezca las aplicaciones que descargó anteriormente.

1. Abra la aplicación Play Store.
2. Pulse **≡** para abrir el menú deslizable.
3. Pulse **Mis aplicaciones**, deslícese hacia la ficha Todos y luego pulse la aplicación que desea restaurar.
4. Instalar la aplicación.

Para más detalles, consulte la ayuda de Google Play.

## Descargar aplicaciones desde la web

Puede descargar aplicaciones directamente desde sitios web.



- Las aplicaciones descargadas desde los sitios web pueden provenir de fuentes desconocidas. Para ayudar a proteger el HTC Desire 512 y sus datos personales, le recomendamos encarecidamente que sólo realice descargas desde sitios web de confianza.
- Antes de que pueda instalar la aplicación descargada, asegúrese de haber configurado el HTC Desire 512 para que permita la instalación de aplicaciones de terceros en **Configuración > Seguridad > Fuentes desconocidas**.

1. Abra el navegador y luego vaya al sitio web donde quiera descargar la aplicación que desea.
2. Siga las instrucciones de descarga del sitio web para la aplicación.



Después de instalar la aplicación, asegúrese de volver a **Configuración > Seguridad** y desmarque la opción **Fuentes desconocidas**.

## Desinstalar una aplicación

Si ya no necesita una aplicación que ha descargado e instalado, puede desinstalarla.



La mayoría de las aplicaciones precargadas no se pueden desinstalar.

Desde la pantalla Aplicaciones, presione por unos segundos la aplicación que desea eliminar y luego arrástrela hasta **Desinstalar**.



Si compró una aplicación en Play Store, puede desinstalarla y obtener un reembolso dentro de un plazo limitado. Para conocer más sobre las políticas de reembolsos para aplicaciones pagadas, consulte la ayuda de Google Play.

# La primera semana con su nuevo teléfono

## Acerca del teléfono

---

### Funciones que disfrutará en su HTC Desire 512

---

HTC Desire 512 le ofrece opciones para una configuración rápida y fácil. Se puede transferir el contenido de su antiguo teléfono como los contactos, los mensajes y los medios desde su mismo HTC Desire 512.

Además, disfrute al tomar fotos con la cámara, comprobar contenido personalizado con HTC BlinkFeed, etc.

### Fácil configuración del teléfono y transferencia

- Con nuestro servicio Para comenzar de HTC, puede configurar y personalizar el HTC Desire 512 desde su computadora y solo descargar la configuración al HTC Desire 512. Consulte [Configurar su nuevo teléfono por primera vez](#) en página 17.
- Transfiera fácilmente sus contactos, mensajes, música, fotos, videos, etc. desde un teléfono Android al HTC Desire 512. Consulte [Transferir contenido desde un teléfono Android](#) en página 18.

Al usar **HTC Sync Manager**, incluso puede migrar contenido desde un iPhone. Consulte [Transferir contenido y aplicaciones de iPhone al teléfono HTC](#) en página 113.

### Pantalla Inicio dinámica

Con **HTC BlinkFeed**, personalice su Pantalla Inicio con la información y las actualizaciones que más le interesan. Consulte una variedad de contenido como transmisiones acerca de noticias y sus intereses, actualizaciones de redes sociales, consejos de HTC Desire 512, etc. El contenido se actualiza de forma periódica cuando está conectado a Internet. Consulte [Su pantalla Inicio dinámica](#) en página 36.

### Nuevas formas de compartir recuerdos

Muestre la emoción de su evento. Se crea automáticamente un **Zoe** a partir de lo más destacado seleccionado de un evento o un álbum con música de fondo y efectos especiales. Consulte [Crear un Zoe en Galería](#) en página 73.

## Funciones de la cámara destacadas

- Elija entre una variedad de modos predefinidos de la cámara o cree sus propios perfiles de cámara. Consulte [Seleccionar un modo de captura](#) en página 61.
- Con **VideoPic**<sup>®</sup>, puede tomar una foto mientras graba un video. Consulte [Tomar una foto mientras graba un video — VideoPic](#) en página 64.
- Cambie a **Barrido panorámico** y mueva la cámara para capturar una vista de gran angular del paisaje. Consulte [Tomar una foto panorámica](#) en página 65.
- Use el modo **Tomas continuas** para capturar tomas consecutivas de un sujeto en movimiento.
- Con solo presionar el botón del disparador, tome múltiples fotos del sujeto con diferentes exposiciones y combínelas en una linda foto con exposición uniforme. Consulte [Usar HDR](#) en página 66.

## Sumérjase en la música

Mire visualizaciones cautivantes mientras reproduce canciones en Música HTC. Además, si la letra está disponible, esta aparecerá en pantalla. Consulte [Ver las letras de canciones](#) en página 96.

## Integración de Google Drive

HTC Desire 512 cuenta con un almacenamiento adicional de 50GB de Google Drive™ gratuito por 2 años. Consulte [Activar su almacenamiento de Google Drive gratuito](#) en página 103.



# Fundamentos

---

## Botones de navegación en pantalla

---

HTC Desire 512 cuenta con botones de navegación en pantalla en la parte inferior de la misma que giran cuando se cambia la orientación.

	Va a la pantalla anterior.
	Va a la pantalla Inicio.
	Muestra las miniaturas de las aplicaciones más usadas recientemente.

Deslícese hacia arriba desde cualquiera de los botones de navegación para acceder a la búsqueda Google.

---

## Modo en Suspensión

---

El Modo en Suspensión ahorra energía al colocar su HTC Desire 512 en un estado de bajo consumo de energía mientras la pantalla está apagada. También evita que se presione accidentalmente un botón cuando su HTC Desire 512 está en su bolso.

### Cambiar a Modo en Suspensión

Para apagar la pantalla y cambiar al Modo en suspensión, presione brevemente el botón ENCENDIDO.

HTC Desire 512 pasa automáticamente al modo en Suspensión si se lo deja inactivo durante un tiempo. Puede cambiar el tiempo antes de que el HTC Desire 512 pase a inactivo al establecer el tiempo de espera de la pantalla. Para mayor información, consulte [Establecer cuándo se debe apagar la pantalla](#) en página 157.

### Activar del Modo en Suspensión

Presione el botón ENCENDIDO.

---

## Desbloquear la pantalla

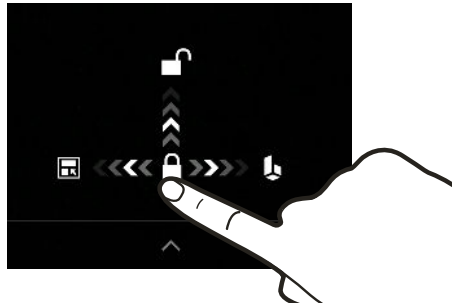

---

- Arrastre el dedo hacia arriba para desbloquear la pantalla, deslícese hacia la derecha para ir directamente a HTC BlinkFeed o deslícese hacia la izquierda para ir al panel de widgets de Inicio.
- También puede presionar durante unos segundos el icono de bloqueo y luego arrastrarlo hacia arriba, la derecha o la izquierda.



Si ha establecido un bloqueo de pantalla, se le pedirá que proporcione sus credenciales antes de que HTC Desire 512 se desbloquee.



Si ha establecido un recordatorio de evento o una alarma, puede posponer o descartar el evento o la alarma desde la pantalla de bloqueo. Basta con arrastrar  o  hacia arriba.

## Gestos de movimiento

Use gestos de movimiento para silenciar el HTC Desire 512, bajar el volumen del timbre, etc.

### Girar para silenciar



Si su teléfono está boca arriba cuando entra una llamada, gire el teléfono para silenciarlo.

Si va a Configuración y luego pulsa **Sonido** > **Girar para silenciar**, puede configurar el teléfono para:

<b>Silenciar una vez</b>	Silenciar solo una vez después de girar el teléfono. Mientras el teléfono esté aún hacia abajo, volverá a sonar cuando haya otras llamadas entrantes.
<b>Silenciar siempre</b>	Después de girar el teléfono para silenciar una llamada, manténgalo siempre silenciado mientras aún está hacia abajo cuando haya otras llamadas entrantes.

### Atienda para bajar el volumen

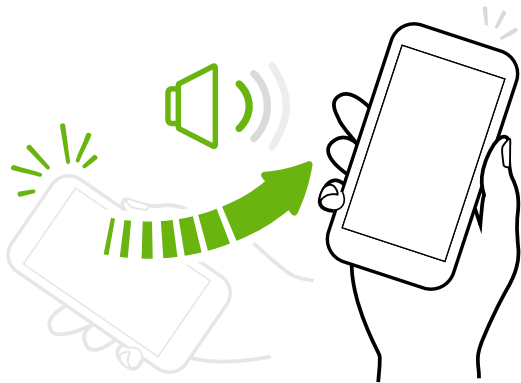

En una reunión de negocios o un restaurante, atienda el HTC Desire 512 cuando entre una llamada para bajar el volumen del timbre automáticamente.

Puede activar o desactivar esta función. Vaya a Configuración, pulse **Sonido** y luego seleccione o desmarque **Silenciar el timbre al levantarlo**.

## Incrementar automáticamente el volumen del timbre cuando el teléfono está en su bolsillo o bolso



Modo de bolsillo hace que su HTC Desire 512 reconozca cuando el teléfono está en su bolso o bolsillo y aumenta el volumen del timbre para que lo pueda escuchar en ambientes ruidosos.

Puede activar o desactivar esta función. Vaya a Configuración, pulse **Sonido** y luego seleccione o desmarque **Modo de bolsillo**.

## Gire su HTC Desire 512 para una mejor visión

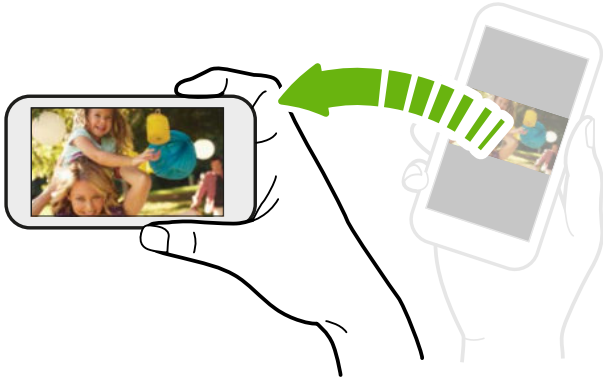

Para la mayoría de las pantallas, puede cambiar automáticamente la orientación de la pantalla de vertical a horizontal girando su HTC Desire 512 de lado.

Al ingresar texto, puede girar su HTC Desire 512 para que aparezca un teclado más grande.

---

## Gestos táctiles

---

Use gestos táctiles para moverse por la pantalla Inicio, abrir aplicaciones, desplazarse por las listas, etc.

### Pulsar

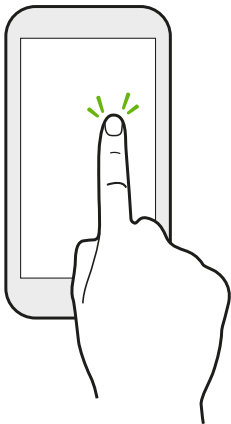

- Pulse la pantalla con el dedo cuando desee seleccionar elementos en pantalla tales como iconos de configuración y aplicaciones o presione botones en pantalla.
- Después de haberse desplazado hacia abajo por una larga lista o pantalla (en aplicaciones como Correo y Contactos), pulse la barra de estado para saltar directamente a la parte superior de la pantalla.

## Presionar por unos segundos



Para abrir las opciones disponibles para un elemento (por ejemplo, contacto o enlace en una página web), solo pulse el elemento durante varios segundos.

## Pasar o deslizar el dedo



Deslice con rapidez el dedo horizontalmente a través de la pantalla para ir a otros paneles de la pantalla Inicio. Deslice el dedo verticalmente para desplazarse por una lista, un documento, etc.

## Arrastrar

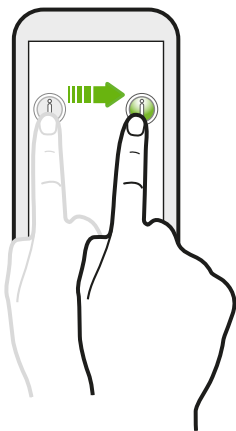

Presione por unos segundos con el dedo antes de comenzar a arrastrar. Mientras realiza el arrastre, no suelte el dedo hasta que no haya llegado a la posición de destino.



### Pulsar rápidamente

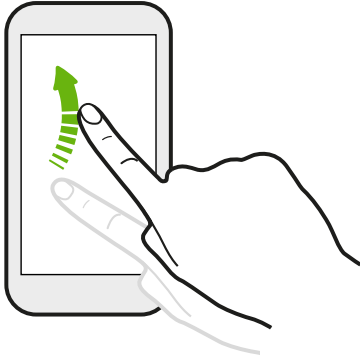

Pulsar rápidamente sobre la pantalla es similar a deslizarse, salvo que se debe deslizar el dedo con golpecitos más suaves y rápidos, como al moverse de derecha e izquierda en la pantalla Inicio o al hojear los contactos o la lista de mensajes.

### Presionar y mover el dedo rápidamente

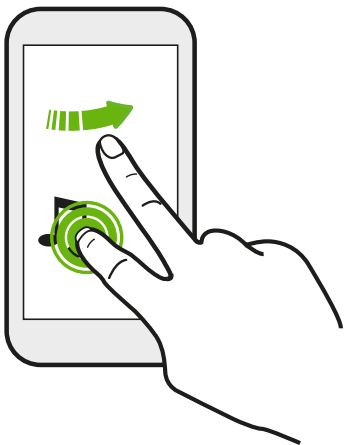

En la pantalla Inicio, puede mover fácilmente un widget o icono de una pantalla a otra.

Presione durante unos segundos el widget o icono con un dedo, y muévase rápidamente en la pantalla hacia la nueva ubicación con otro dedo.

### Deslizar dos dedos separándolos

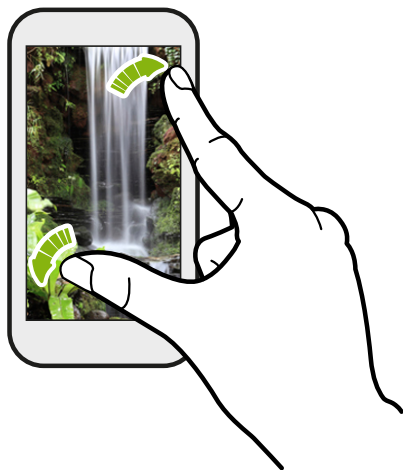

En algunas aplicaciones, como Galería, Mensajes, Correo o el explorador web, puede deslizar dos dedos separándolos sobre la pantalla para hacer una acercamiento cuando ve una imagen o un texto.



Deslice dos dedos juntándolos para hacer un alejamiento cuando ve una imagen o un texto.

### Deslizarse con dos dedos

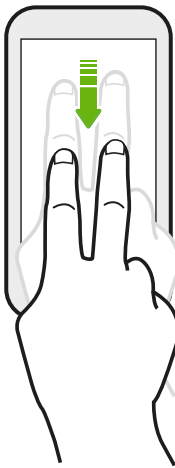



Deslícese hacia abajo desde la barra de estado con dos dedos para acceder a la Configuración rápida.

---

### Abrir una aplicación

---

- Pulse una aplicación en la barra de inicio en la parte inferior de la pantalla Inicio.
- Pulse  para ir a la pantalla Aplicaciones y luego pulse la aplicación que quiere utilizar.
- En la pantalla Aplicaciones, pulse  y luego introduzca el nombre de la aplicación que está buscando.

### Abrir una aplicación o carpeta desde la pantalla de bloqueo

En la pantalla de bloqueo, arrastre el icono de la aplicación o carpeta hacia arriba para desbloquear la pantalla y pasar directamente a esa aplicación o carpeta.



Los accesos directos en la pantalla de bloqueo son los mismos que están en la barra de inicio de la pantalla Inicio. Para cambiar los accesos directos de la pantalla de bloqueo, reemplace las aplicaciones o carpetas en la barra de inicio.



Si ha establecido otra capa de seguridad como un patrón de bloqueo de pantalla o PIN, se le pedirá que primero proporcione sus credenciales antes de que HTC Desire 512 abra la aplicación o carpeta.

---

## Compartir contenido

---

¿Tiene algo para compartir, como una foto o un video?

- En una aplicación, solo pulse el icono de compartir:  o .
- Si no ve el icono, pulse  > **Compartir**.

---

## Cambiar entre aplicaciones recientemente abiertas

---

Cuando está realizando múltiples tareas y utiliza diferentes aplicaciones en el HTC Desire 512, puede cambiar rápidamente a otras aplicaciones recientemente abiertas.

Presione  para ver las aplicaciones recientemente abiertas.

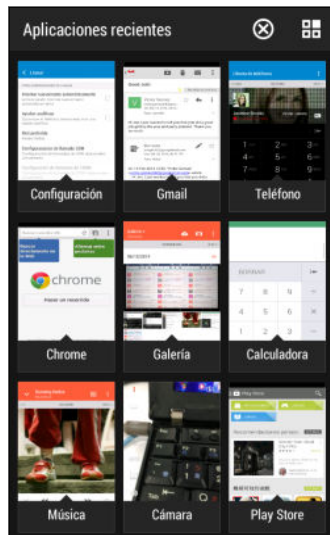

- Para volver a una aplicación, solo tiene que pulsarla.
- Para eliminar una aplicación de la lista, arrástrela hacia arriba.
- Para borrar la lista de aplicaciones recientes, pulse .



Para ver una lista de aplicaciones en ejecución, pulse .

---

## Actualizar contenido

---

En algunas aplicaciones, puede fácilmente actualizar el contenido que se sincroniza o descarga desde la Web con un simple movimiento del dedo.

1. Mientras ve contenido como el tiempo o la bandeja de entrada de Correo, desplácese hasta la parte superior de la pantalla.
2. Baje con el dedo y luego suelte para actualizar.



## Capturar la pantalla del teléfono

¿Quiere hacer alarde de su mejor puntaje de juego o escribir un blog acerca de las funciones de HTC Desire 512? Es fácil tomar una foto de la pantalla y compartirla desde Galería.

Presione durante unos segundos ENCENDIDO y BAJAR VOLUMEN al mismo tiempo.

La imagen se guarda en el álbum de Capturas de pantalla en Galería.





También puede compartir la imagen que ve  en la barra de estado. Abra el panel de Notificaciones y luego pulse  debajo de la notificación de la captura de pantalla. Si no ve , deslice dos dedos separándolos en la notificación de la captura de pantalla.

## HTC BlinkFeed

### Su pantalla Inicio dinámica

Reciba las últimas novedades acerca de sus intereses o permanezca en contacto con amigos directamente desde HTC BlinkFeed. Configure qué redes sociales, fuentes de información, etc. aparecerán.



- Arrastre el dedo hacia arriba o hacia abajo para explorar historias en HTC BlinkFeed.
- Pulse un azulejo para ver el contenido o hacer comentarios sobre una publicación o actualización de estado.
- Mientras visualiza un artículo de noticias, deslícese hacia la izquierda o derecha para ver más historias.
- Desde HTC BlinkFeed, puede presionar  o  o pulsar la barra de estado para desplazarse hacia la parte superior.
- Desplácese hacia la parte superior y baje por la pantalla para actualizar manualmente la transmisión.
- Arrastre el dedo hacia la derecha en HTC BlinkFeed para abrir el menú deslizable donde podrá elegir el tipo de transmisiones o agregar los temas personalizados que desea mostrar.



Verá el widget de reloj en HTC BlinkFeed si ha establecido HTC BlinkFeed como la pantalla Inicio principal.

---

## Activar o desactivar HTC BlinkFeed

---

1. En HTC BlinkFeed, deslice dos dedos juntos y luego pulse .
2. Mientras HTC BlinkFeed esté seleccionado, pulse **Eliminar**.
3. Para volver a agregarlo, arrastre el dedo hacia la derecha y luego pulse el botón **+** que tiene la palabra **BlinkFeed**.

---

## Maneras de agregar contenido en HTC BlinkFeed

---

Personalice HTC BlinkFeed para mostrar artículos y actualizaciones de estado de sus fuentes de noticias, categorías, ediciones y aplicaciones favoritas.

### Seleccionar transmisiones

Descubra historias y artículos en HTC BlinkFeed en función de sus intereses, categorías favoritas y canales de noticias populares o sitios web.

1. En HTC BlinkFeed, arrastre el dedo a la derecha para abrir el menú deslizable.
2. Pulse  > **Agregar contenido**.
3. Elija una categoría.

O bien, si esta es la primera vez que agrega contenido en HTC BlinkFeed, pulse el azulejo que dice **Obtener recomendaciones automáticas de BlinkFeed**. Inicie sesión para obtener recomendaciones.

4. Seleccione una o más fuentes de transmisiones.

Puede pulsar primero el nombre para revisar una transmisión en particular y luego pulse  para agregarlo a HTC BlinkFeed.

### Mostrar el contenido de sus aplicaciones y redes sociales

Vea las publicaciones de sus amigos en las redes sociales o muestre el contenido de sus aplicaciones de HTC directamente en HTC BlinkFeed.



Debe iniciar sesión en sus redes sociales para ver sus transmisiones en HTC BlinkFeed.

1. En HTC BlinkFeed, arrastre el dedo a la derecha para abrir el menú deslizable.
2. Pulse  > **Servicios y aplicaciones** y luego seleccione las aplicaciones y redes sociales que le gustan.



### Buscar y agregar un tema de interés

¿En busca de un tema más específico? Busque y seleccione temas de interés para mostrarlos en HTC BlinkFeed.

1. En HTC BlinkFeed, arrastre el dedo a la derecha para abrir el menú deslizable.
2. Pulse **Buscar contenido** y luego introduzca el tema que está buscando.
3. Pulse un resultado y luego pulse  para agregarlo en Temas personalizados.

## Suscribirse a múltiples ediciones regionales

¿Quiere mantenerse al día sobre los eventos actuales en más de una región? Puede mostrar una o varias ediciones de su elección en HTC BlinkFeed.

1. En HTC BlinkFeed, arrastre el dedo a la derecha para abrir el menú deslizable.
2. Pulse  > **Agregar contenido**.
3. Pulse  y luego seleccione una configuración regional o región.
4. Seleccione las fuentes de transmisiones para agregar.

## Suscribirse a un canal RSS

¿No quiere perderse las noticias y actualizaciones de su blog o sitio web favoritos? Agregue canales RSS personalizados en HTC BlinkFeed.

1. Abra la aplicación Internet.
2. Vaya a la URL del canal RSS del blog o sitio web al que desea suscribirse.
3. Pulse  para agregarlo a HTC BlinkFeed.

---

## Personalizar la transmisión de Destacados

---

Vaya a la transmisión de Destacados para ver una mezcla de los artículos y las actualizaciones más populares de las fuentes de transmisiones que haya agregado. También puede establecer que la transmisión de Destacados muestre solo los elementos desde sus fuentes de noticias, categorías y aplicaciones favoritas.



No puede agregar temas personalizados y RSS a la transmisión de Destacados.

1. En HTC BlinkFeed, arrastre el dedo a la derecha para abrir el menú deslizable.
2. Pulse  > **Configuración** > **Elegir temas destacados**.
3. Seleccione las fuentes de transmisiones que quiere que aparezcan en Destacados.

---

## Guardar artículos para más adelante

---

¿No tiene tiempo de leer un artículo que podría resultar interesante? Puede agregar a favoritos artículos en su lista de lectura.

Haga una de las siguientes acciones:

- Mientras visualiza un artículo, pulse .
- En HTC BlinkFeed, presione durante unos segundos el artículo que desea agregar a favoritos. Luego pulse **Leer más tarde**.

Encontrará la lista de lectura en el menú deslizable.

---

## Publicar en sus redes sociales

---

Puede publicar fácilmente una actualización de estado desde HTC BlinkFeed.

1. En HTC BlinkFeed, arrastre el dedo a la derecha para abrir el menú deslizable.
2. Pulse  > **Redactar** y luego elija una red social.
3. Redacte el estado de actualización y publíquelo en la red social.

---

## Eliminar contenido de HTC BlinkFeed

---

Ya sea que se trate de un azulejo o una transmisión completa, puede eliminar el contenido que no desea ver en HTC BlinkFeed.

- Para eliminar un azulejo, presione durante unos segundos el azulejo que quiere eliminar y luego pulse **Eliminar**.
- Para eliminar la fuente de transmisiones, en el menú deslizable, pulse  > **Eliminar contenido**, seleccione uno o más elementos y luego pulse **Eliminar**.

Para cancelar la suscripción a una edición localizada, pulse  en la pantalla Eliminar contenido. Pulse **Eliminar ediciones**, seleccione uno o más elementos y luego pulse **Eliminar**.

## Notificaciones

### Panel de notificaciones

Los iconos de notificación le informarán acerca de nuevos mensajes, eventos de calendario, alarmas y actividades en curso, tales como la descarga de archivos.



Cuando vea los iconos de notificación, abra el panel de notificaciones para comprobar los detalles de las notificaciones que haya recibido.

1. Para abrir el panel de notificaciones, deslícese hacia abajo desde la parte superior de la pantalla. Si tiene varias notificaciones, deslícese hacia abajo de la pantalla para verlas todas.
2. Para acceder rápidamente al panel de notificaciones de Configuración rápida, pulse .

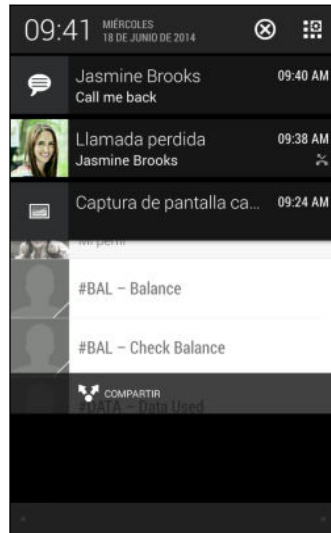

- Para ver más información, como las vistas previas de correo electrónico y los eventos del calendario, deslice dos dedos separándolos para expandir una notificación. Para contraerla, deslice dos dedos juntándolos.
- Algunas notificaciones le permiten actuar de inmediato. Por ejemplo, toque una notificación de una llamada perdida para devolver la llamada o responder con un mensaje de texto.
- Pulse el icono de notificación de la izquierda para abrir la aplicación correspondiente.
- Para descartar solo una notificación en la lista, arrástrela hacia la izquierda o la derecha. Para descartar todas las notificaciones y cerrar el panel de notificaciones, pulse .



## Trabajar con texto

### Seleccionar, copiar y pegar texto

En aplicaciones de HTC como Internet y Correo, puede seleccionar y copiar texto y luego pegarlo o compartirlo.

1. Presione por unos segundos una palabra.
2. Arrastre los anclajes de inicio y fin para resaltar el texto que lo rodea hasta donde desee seleccionarlo.

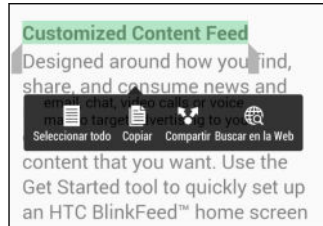

Puede utilizar la lupa para hacer acercamientos al seleccionar el texto. Para activar la lupa, vaya a **Configuración > Accesibilidad** y luego seleccione la opción de **Mostrar lupa**. Verá la lupa al presionar durante unos segundos uno de los anclajes de selección de texto.

3. Cuando haya seleccionado el texto que desea copiar, pulse **Copiar**.  
Entonces el texto seleccionado es copiado al portapapeles.
4. En un campo de entrada de texto (por ejemplo al redactar un correo electrónico), presione por unos segundos en el punto donde desea pegar el texto.
5. Pulse **Pegar**.



Para copiar la dirección de una página web vinculada en la aplicación Internet presione por unos segundos el vínculo y luego pulse **Copiar URL de enlace**.

### Compartir texto

1. Cuando haya seleccionado el texto que desea compartir, pulse **Compartir**.
2. Elija dónde pegar y compartir el texto seleccionado, por ejemplo en un mensaje de correo electrónico o una actualización de estado en una red social.

### El teclado de HTC Sense

Escribir es rápido y preciso con el teclado de HTC Sense.

- La predicción de palabras también ahorra tiempo al escribir. A medida que escriba, verá sugerencias de palabras para que pueda elegir. Incluso puede agregar palabras, frases y accesos directos al diccionario de predicción de palabras. Consulte [Ingresar texto con predicción de palabras](#) en página 43.
- Usted puede escribir palabras con solo hablar. Consulte [Ingresar texto hablando](#) en página 45.

- Active el Teclado de trazo para poder escribir palabras con solo deslizar el dedo de una letra a la otra. Consulte [Usar el teclado de trazo](#) en página 45.
- Solo deslícese hacia la derecha para acceder al teclado de números y símbolos. O bien deslícese hacia la izquierda para alternar entre los idiomas.
- Las teclas tienen números secundarios, signos de puntuación u otros caracteres que puede insertar sin tener que cambiar al teclado de números y símbolos.  
Por ejemplo, solo tiene que presionar durante unos segundos una tecla en la primera fila para introducir un número.
- Elija entre una amplia selección de emoji.
- Muestre u oculte las teclas de flecha para navegación en el teclado. Si habilita las teclas de flecha en Configuración, solo aparecerán en el teclado vertical.



---

## Ingresar texto

---

El teclado en pantalla estará disponible cuando pulse un campo de texto en una aplicación.

Pulse las teclas en el teclado en pantalla para introducir letras y números, así como signos de puntuación y símbolos.

- Pulse  para ingresar una letra mayúscula. Pulse dos veces para activar Bloq Mayús.
- Presione por unos segundos los caracteres grises que se encuentran en la parte superior para ingresar números, símbolos o letras acentuadas. Algunas teclas tienen varios caracteres o acentos asociados con ellas.
- Deslícese hacia la derecha para que se muestren las teclas de números y símbolos. Deslícese hacia la izquierda para volver al teclado principal.
- Presione  para cerrar el teclado en pantalla.



Para abrir la configuración del teclado, presione por unos segundos la tecla de la coma si ve  por encima de la tecla. O bien vaya a **Configuración > Idioma y teclado > HTC Sense Input**.

### Seleccionar un diseño del teclado

Elija el diseño de teclado que se adapte a su estilo de escribir.

1. Vaya a Configuración y luego pulse **Idioma y teclado > HTC Sense Input**.
2. Pulse **Selección del teclado > Tipos de teclado**.
3. Seleccione el diseño de teclado que desea usar.

## Elegir y alternar entre los idiomas del teclado

Si hay múltiples idiomas de teclado disponibles en su HTC Desire 512, puede elegir qué idiomas habilitar en el teclado en pantalla.

1. Vaya a Configuración y luego pulse **Idioma y teclado > HTC Sense Input**.
2. Pulse **Selección del teclado** y luego elija los idiomas que desea.

Para cambiar el idioma del teclado, puede hacer lo siguiente:

- Deslícese hacia la izquierda en el teclado en pantalla (no disponible si está utilizando el teclado de trazos).
- Pulse la tecla de idioma, por ejemplo, **EN**, hasta ver el idioma de teclado que desea usar.
- Presione por unos segundos la tecla de idioma y luego arrastre el dedo al idioma del teclado que desea usar.

## Ingresar texto con predicción de palabras

¿Alguna vez comenzó a escribir algo y no estaba seguro de cómo se escribía? Con la predicción de palabras, verá palabras sugeridas que se muestran justo encima del teclado.



La predicción de palabras y la predicción de palabras siguientes están habilitadas de forma predeterminada.

Para ingresar texto en modo de predicción de palabras, realice una de las siguientes acciones:

- Pulse la barra espaciadora para ingresar la palabra resaltada en la lista de sugerencias.
- Pulse un palabra de la lista de sugerencias.
- Pulse la flecha junto a la lista de sugerencias para ver más opciones.



En algunos idiomas de teclados, por ejemplo el inglés y el español, si ha elegido por accidente una palabra incorrecta de la lista de sugerencias, puede volver y cambiarla al pulsar la palabra y seleccionar otra sugerencia.

## Establecer un segundo idioma para la predicción de palabras

Usted puede configurar la predicción de palabras como bilingüe. A medida que escriba, se le darán sugerencias de palabras en los idiomas que haya seleccionado.



Esta función sólo está disponible para los idiomas basados en el latín.

1. Vaya a Configuración y luego pulse **Idioma y teclado > HTC Sense Input**.
2. Pulse **Selección del teclado > Predicción bilingüe** y luego elija el idioma que desea.

## Agregar palabras y frases al diccionario

Para ciertos idiomas de teclado como el inglés y el español, puede agregar nombres de uso frecuente, siglas e incluso frases al diccionario de predicción de palabras para encontrarlos fácilmente en la lista de sugerencias.

Escriba aún más rápidamente al crear accesos directos de texto para palabras y frases. Por ejemplo, en lugar de escribir la frase en inglés "Talk to you later", ("Hablamos más tarde") ahórrase algunas pulsaciones al agregar el acceso directo TTYL. En su mensaje o correo electrónico, solo escriba "TTYL" y luego pulse la barra espaciadora para escribir la frase completa.



Esta función sólo está disponible para los idiomas basados en el latín.

1. Vaya a Configuración y luego pulse **Idioma y teclado > HTC Sense Input**.
2. Pulse **Diccionario personal > +**.
3. Ingrese una palabra o frase y luego ingrese su acceso directo de texto. Asegúrese de recordar este acceso directo, incluidas las letras mayúsculas y minúsculas que haya escrito.
4. Pulse en **Aceptar**.



Al ingresar texto usando la distribución de teclado Estándar, pulsar una palabra sugerida que no está en el diccionario (por lo general la primera palabra que se muestra en la lista de sugerencias) la guarda automáticamente.

## Editar o eliminar palabras y frases en el diccionario

1. Vaya a Configuración y luego pulse **Idioma y teclado > HTC Sense Input**.
2. Pulse **Diccionario personal**.
  - Para editar una palabra, frase o un acceso directo, pulse el elemento en la lista.
  - Para eliminar elementos del diccionario, pulse **⋮ > Eliminar**. Seleccione las palabras que desea eliminar y luego pulse **Eliminar**.

---

## Usar el teclado de trazo

---

En lugar de pulsar las teclas en el teclado en pantalla, puede "trazar" para escribir palabras.



Esta función sólo está disponible para los idiomas basados en el latín.

1. Active el Teclado de trazo en **Configuración > Idioma y teclado > HTC Sense Input**.
2. En el teclado en pantalla, deslice el dedo de una letra a la siguiente para escribir una palabra.
3. Levante el dedo cuando la palabra esté completa.
4. Si quiere seguir introduciendo texto, deslice el dedo sobre las letras de nuevo para introducir la siguiente palabra.



Si la palabra que aparece no es la que desea después de haberla trazado, usted puede:

- Pulse una palabra de la lista de sugerencias.
- Pulse la flecha junto a la lista de sugerencias para ver más opciones.

---

## Ingresar texto hablando

---

¿No tiene tiempo de escribir? Intente pronunciar las palabras para ingresarlas.

1. Pulse un área donde desea introducir el texto.
2. En el teclado en pantalla, presione durante unos segundos .
3. Cuando vea el botón del micrófono animado y las palabras "Hable ahora", pronuncie las palabras que desea ingresar.



Para configurar el idioma de entrada de voz, pulse la barra de idiomas arriba del botón del micrófono. Puede elegir uno o más idiomas. Los idiomas disponibles pueden variar.

4. Si una palabra no coincide con lo que ha dicho y está subrayada, pulse la palabra subrayada para borrarla o para ver más opciones.
5. Ingrese los signos de puntuación al decir el nombre (por ejemplo, diga "coma").

## Batería

---

### Visualizar el porcentaje de batería

---

Puede verificar el porcentaje de energía de la batería restante desde la misma de la barra de estado.

1. Vaya a Configuración y luego pulse **Energía**.
2. Seleccione **Mostrar el nivel de la batería**.

---

### Verificar el uso de batería

---

Vea una lista de clasificación de aplicaciones que utilizan la batería. También puede ver la cantidad de batería utilizada y la duración para cada aplicación.

1. Vaya a Configuración y luego pulse **Energía**.
2. Pulse **Uso** y luego pulse una aplicación para verificar la manera en que utiliza la batería. Verá la cantidad de batería utilizada por los recursos como el CPU para la aplicación y otros detalles de uso.



Si ve botones mientras visualiza los detalles de uso de la batería de una aplicación, puede pulsarlos para ajustar la configuración que afecta al uso de batería, detener la aplicación, etc.

---

### Verificar el historial de la batería

---

Verifique el tiempo que ha estado usando el HTC Desire 512 desde la última carga. También puede ver un gráfico que muestra el tiempo que la pantalla ha estado encendida y el tiempo que ha estado utilizando conexiones, por ej. la red móvil o Wi-Fi.

1. Vaya a Configuración y luego pulse **Energía**.
2. Pulse **Historial**.
3. Si ha utilizado el HTC Desire 512 durante mucho tiempo desde la última carga, deslícese hacia la izquierda o hacia la derecha para aumentar el gráfico con información sobre el uso de la batería a través del tiempo.

También puede deslizar dos dedos juntándolos o separándolos para ampliar el gráfico.

---

## Usar el modo de Ahorro de energía

---

El modo de ahorro de energía ayuda a aumentar la vida útil de la batería. Reduce el uso de las funciones del teléfono que agotan la batería, como la pantalla y la conexión de datos.

1. Vaya a Configuración y luego pulse **Energía**.
2. Pulse el botón de **Activar/Desactivar** para activar o desactivar el modo de ahorro de energía.

Si desea elegir las funciones del teléfono para las que desea ahorrar batería, pulse **Ahorro de energía**.



Si se selecciona la opción del modo de ahorro de energía **Conexión de datos**, el HTC Desire 512 se desconecta automáticamente de la red móvil después de 15 minutos cuando la pantalla está apagada y la conexión de datos está inactiva (sin actividad de descarga, transmisión o uso de datos). Se reconecta y luego se desconecta periódicamente cuando la conexión de datos está inactiva para ahorrar batería.

Tenga presente, sin embargo, que la opción **Modo en Suspensión** para la conexión de datos en **Configuración > Energía**, cuando se habilita, anula el modo de ahorro de energía.

---

## Modo Ahorro de energía extremo

---

En momentos en los que no necesita usar mucho su teléfono, active el modo de ahorro de energía extremo para extender la vida útil de la batería. En este modo, el tiempo de espera puede durar más de lo habitual, y usted solo puede usar las funciones más básicas como llamadas telefónicas, mensajes de texto y correo electrónico.

1. Vaya a Configuración y luego pulse **Energía**.
2. Pulse el botón de **Activar/Desactivar** el modo de ahorro de energía extremo para activar o desactivar este modo.

Si quiere establecer cuándo cambiar automáticamente a este modo, pulse **Modo de ahorro de energía extremo** y seleccione el nivel de la batería.

---

## Consejos para extender la vida de la batería

---

El tiempo que puede durar la batería antes de que se necesite recargar depende del uso que le de a su HTC Desire 512. La administración de energía del HTC Desire 512 le ayuda a aumentar la vida útil de la batería.

Si quiere más control ajustando la configuración por sí solo, intente algunos de estos consejos para ahorrar batería.

## Verificar el uso de batería

Controlar su uso de la batería le ayudará a identificar lo que está utilizando la mayor cantidad de energía y así podrá elegir qué hacer al respecto. Para obtener detalles, consulte [Verificar el uso de batería](#) en página 46.

## Administrar sus conexiones

- Desactive las conexiones inalámbricas como los datos móviles, Wi-Fi o Bluetooth cuando no estén en uso.
- Active el GPS solo cuando se necesita una ubicación precisa, por ej. mientras usa la navegación o las aplicaciones basadas en la ubicación. Consulte [Activar o desactivar los servicios de ubicación](#) en página 136.
- Si se habilita la opción **Modo en Suspensión** en **Configuración > Energía**, fuera de las horas pico, el teléfono desactivará la conexión de datos después de que la pantalla haya estado apagada durante 15 minutos y cuando no haya actividad de la red (sin descargas, transmisión o uso de datos). La conexión de datos se reanuda cuando vuelve a encender la pantalla.
- Active el modo Avión cuando no necesita ninguna conexión inalámbrica y no desea recibir llamadas o mensajes.

## Administrar su pantalla

Bajar el brillo, dejar que la pantalla entre en modo en suspensión cuando no esté en uso y conservar la simplicidad ayudan a ahorrar batería.

- Use el brillo automático (por defecto), o bien baje manualmente el brillo.
- Establezca el tiempo de espera de la pantalla en un periodo más corto.
- No utilice un fondo de pantalla animado para su pantalla Inicio. Es lindo mostrar los efectos de animación a otras personas, pero agotan la batería.

Cambiar el fondo de pantalla a un fondo liso y negro también puede ser de ayuda. Cuanto menos color se muestre, menos batería se utilizará.

Para mayor información, consulte [Configuración y seguridad](#) en página 155 y [Personalizar](#) en página 52.

## Administrar sus aplicaciones

- Instale las últimas actualizaciones de software y aplicaciones. Las actualizaciones a veces incluyen mejoras en el rendimiento de la batería.
- Desinstale o deshabilite aplicaciones que nunca usa.

Muchas aplicaciones ejecutan procesos o sincronizan datos en un segundo plano, incluso cuando no las esté usando. Si hay aplicaciones que ya no necesita, desinstáelas.

Si una aplicación venía precargada y no puede desinstalarse, deshabilitar la aplicación aún puede evitar que esta se ejecute o sincronice datos continuamente. Consulte [Inhabilitar una aplicación](#) en página 160.



## Limitar datos de fondo y sincronización

Los datos de fondo y la sincronización pueden utilizar una gran cantidad de batería si tiene muchas aplicaciones que sincronizan datos en un segundo plano. Se recomienda no permitir que las aplicaciones sincronicen datos con demasiada frecuencia. Determine qué aplicaciones se pueden establecer con tiempos más largos de sincronización o que se pueden sincronizar manualmente.

- En Configuración, pulse **Cuentas y sincronización** y verifique qué tipos de datos se están sincronizando en sus cuentas en línea. Cuando empieza a agotarse la batería, desactive temporalmente la sincronización de algunos datos.
- Si tiene varias cuentas de correo electrónico, considere prolongar el tiempo de sincronización de algunas cuentas.

En la aplicación Correo, seleccione una cuenta, pulse  > **Configuración** > **Sincronizar, enviar y recibir** y luego ajuste la configuración en Programa de sincronización.

- Cuando no esté viajando de un lugar a otro, sincronice solo las actualizaciones de la meteorología de su ubicación actual y no de cada una de las ciudades nombradas. Abra la aplicación Meteorología y luego pulse  para editar y eliminar las ciudades innecesarias.
- Elija los widgets con prudencia.

Algunos widgets sincronizan datos de manera constante. Considere la posibilidad de eliminar los que no sean importantes desde la pantalla Inicio.

- En Play Store, pulse  > **Configuración** y luego desmarque **Agregar icono a la pantalla Inicio** para evitar que se agreguen accesos directos a aplicaciones automáticamente desde la pantalla Inicio cada vez que haya instalado nuevas aplicaciones. También pulse **Actualización automática de aplicaciones** > **No actualizar automáticamente aplicaciones** si está conforme con actualizar las aplicaciones manualmente desde Play Store.

## Otros consejos

Para exprimir un poquito más la batería, pruebe estos consejos:

- Baje el tono de timbre y el volumen de los medios.
- Reduzca el uso de sonido o vibración. En Configuración, pulse **Sonido** y elija los que no necesita y puede desactivar.
- Compruebe la configuración de sus aplicaciones, ya que puede encontrar más opciones para optimizar la batería.

## HTC Dot View

### Personalizar HTC Dot View

Si adquirió el estuche de HTC Dot View™ diseñado para el HTC Desire 512, utilice su aplicación para personalizar lo que se ve a través del estuche. Elija el fondo de pantalla, los tipos de notificaciones para mostrar, etc.

Para usar la aplicación, pulse  > HTC Dot View.



La aplicación HTC Dot View está disponible en Google Play. Asegúrese de instalar la última actualización de la aplicación.

### Fondo de pantalla

Elija un fondo de pantalla predefinido o bien cree su propio fondo de pantalla punteado a partir de una foto.

1. En la aplicación HTC Dot View, pulse **Tema**.
2. Elija un patrón predefinido como su fondo de pantalla.

Para crear su propio fondo de pantalla, pulse **+** y luego elija si desea usar una foto existente de Galería o tomar una foto nueva.

3. Si seleccionó o tomó la foto, recórtela y luego pulse **Finalizado**.
4. Pulse **Aplicar**.

Para obtener mejores resultados al crear su propio fondo de pantalla, utilice una imagen simple, con colores distintos entre el sujeto y el fondo. Por ejemplo, utilice una imagen que muestra a un sujeto de alto contraste sobre un fondo simple.

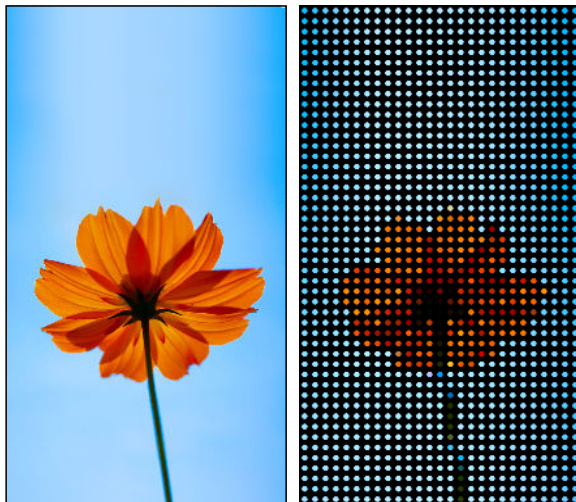



### Tipos de notificaciones para mostrar

Las alertas para las alarmas del reloj, los temporizadores, eventos del calendario y las tareas se mostrarán automáticamente a través del estuche de HTC Dot View. Puede elegir mostrar u ocultar Correo, Mensajes y las notificaciones de llamadas del teléfono.

1. En la aplicación HTC Dot View, pulse **Configuración de notificaciones**.
2. Elija las notificaciones que desea mostrar u ocultar.

### ¿Necesita más información?

Para obtener más información sobre cómo utilizar HTC Dot View, consulte la guía de Para comenzar que viene con el estuche.

## Guía de HTC

### ¿Tiene problemas con el hardware o de conexión?

Antes de llamar a la asistencia técnica, puede utilizar primero la aplicación Guía de HTC para solucionar problemas o realizar diagnósticos en su teléfono. Esto le ayuda a encontrar la causa del problema y a determinar si puede resolver el problema o si necesita llamar a la asistencia técnica.

Para usar la aplicación, pulse  > Guía de HTC.



Si Guía de HTC no está preinstalada en el teléfono, puede descargarla desde Google Play.

# Personalizar

## Hacer que su HTC Desire 512 sea verdaderamente suyo

Haga que su HTC Desire 512 se vea y suene justo como usted quiere.

- Elija un tono de llamada y otros sonidos que le gustaría utilizar. Consulte [Tonos de llamada, sonidos de notificaciones y alarmas](#) en página 52.
- Personalizar su pantalla Inicio con un fondo de pantalla diferente. Consulte [Fondo de pantalla Inicio](#) en página 53.
- Cambiar las aplicaciones en la barra de inicio. Consulte [Barra de inicio](#) en página 53.
- Llene su pantalla Inicio con widgets y accesos directos. Consulte [Agregar widgets a la pantalla Inicio](#) en página 54 y [Agregar accesos directos a la pantalla Inicio](#) en página 55.
- ¿Necesita otro panel de widgets? Consulte [Agregar o eliminar un panel de widgets](#) en página 55.
- Establezca HTC BlinkFeed o un panel de widgets como su pantalla Inicio principal. Consulte [Cambiar su pantalla Inicio principal](#) en página 57.
- Organice sus aplicaciones. Consulte [Organizar aplicaciones](#) en página 58.

## Tonos de llamada, sonidos de notificaciones y alarmas

1. Vaya a Configuración y luego pulse **Personalizar**.
2. En Sonido, elija distintos sonidos para el tono de llamada, las notificaciones del sistema y la alarma.

Vaya a las aplicaciones Mensajes, Correo, Calendario y Tareas para elegir sonidos para nuevos mensajes, mensajes de correo electrónico y recordatorios de calendario y tareas respectivamente.



¿Quiere que las alarmas suenen más fuerte, pero que las notificaciones sean más discretas? En Configuración, pulse **Sonido > Volúmenes** y establezca los niveles de volumen para cada tipo de sonido.

## Fondo de pantalla Inicio

Elija uno de los fondos de pantalla disponibles o use cualquier foto que haya tomado con la cámara.

1. Presione por unos segundos un espacio vacío en un panel de widgets.
2. En el menú emergente, pulse **Fondo de pantalla Inicio**.
3. Elija desde dónde quiere seleccionar un fondo de pantalla.
  - Para usar una foto capturada con la cámara, pulse **Galería**, elija y recorte una foto y luego pulse **Finalizado**.
  - Pulse **Fotos de la computadora** para usar el servicio de Para comenzar de HTC para elegir una foto de la computadora.

## Barra de inicio

La barra de inicio le proporciona un acceso de un solo toque a las aplicaciones más utilizadas (y otros accesos directos). Puede reemplazar las aplicaciones en la barra de inicio con las que usa habitualmente.

1. Presione por unos segundos la aplicación que desea reemplazar y luego arrástrela hasta .

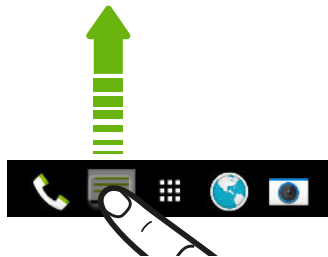

2. Pulse  para ir a la pantalla Aplicaciones.
3. Presione durante unos segundos la aplicación y luego arrástrela hacia la ranura vacía de la barra de inicio.



- También puede agrupar aplicaciones en la barra de inicio en una carpeta. Consulte [Agrupar aplicaciones en el panel de widgets y la barra de inicio](#) en página 57.
- Las aplicaciones (u otros accesos directos) en la pantalla de bloqueo son las mismas que las que están en la barra de inicio.

## Agregar widgets a la pantalla Inicio

Los widgets hacen que la información importante de un vistazo y el contenido de medios sean de fácil acceso. Elija de una selección de widgets y agregue los más útiles a la pantalla Inicio.

1. Presione por unos segundos un espacio vacío en un panel de widgets.
2. En el menú emergente, pulse **Agregar aplicaciones y widgets**.
3. Pulse ▼ > **Widgets**.
4. Recorra los widgets o pulse 🔍 para buscar un widget específico.  
Algunos widgets está disponibles en diferentes estilos y tamaños.
5. Presione por unos segundos y luego arrastre un widget a un panel de widgets donde desea agregarlo.

También puede agregar widgets que le permiten encender o apagar rápidamente ciertas configuraciones como Wi-Fi y Bluetooth.

---

### Cambiar la configuración de un widget

---

Puede modificar configuraciones básicas de algunos widgets (por ejemplo, el widget de Contactos).

1. Presione por unos segundos un control en la pantalla Inicio y luego arrástrelo a .

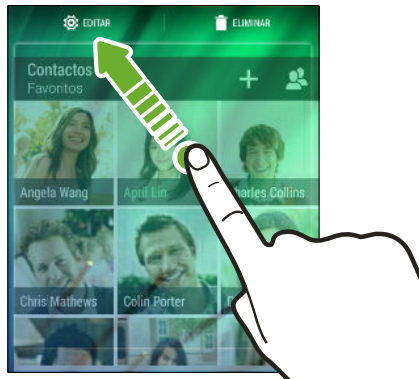

2. Personalizar la configuración de un control.

---

### Modificar el tamaño de un control

---

A algunos controles se les pueden modificar el tamaño una vez que los haya agregado a la pantalla Inicio.

1. Presione durante unos segundos un control en la pantalla Inicio y luego suelte el dedo. Si aparece un contorno, eso significa que se puede modificar el tamaño del control.
2. Arrastre los lados del contorno para agrandar o reducir el tamaño del control.

## Agregar accesos directos a la pantalla Inicio

Coloque aplicaciones que suele utilizar en cualquier panel de widgets en su pantalla Inicio. Además puede agregar accesos directos a las configuraciones más utilizadas, las páginas web favoritas, etc.

1. Presione por unos segundos un espacio vacío en un panel de widgets.
2. En el menú emergente, pulse **Agregar aplicaciones y widgets**.
3. Pulse ▼ > **Aplicaciones** o **Accesos directos**.
4. Recorra las aplicaciones o los accesos directos o pulse 🔍 para buscar uno.
5. Presione por unos segundos y luego arrastre una aplicación o un acceso directo a un panel de widgets donde desea agregarlo.



Para agregar una aplicación desde la pantalla Aplicaciones, presione por unos segundos la aplicación y arrástrela hacia el panel de widgets.

## Editar los paneles de la pantalla Inicio

### Agregar o eliminar un panel de widgets



- Usted no podrá agregar un nuevo panel de widgets si ya ha alcanzado el límite máximo.
- HTC BlinkFeed siempre aparece como el primer panel (si no es eliminado). No puede agregarse un panel de widgets antes que HTC BlinkFeed.

1. Presione por unos segundos un espacio vacío en un panel de widgets.
2. En el menú emergente, pulse **Administrar las páginas de la pantalla Inicio**.
3. Para agregar un nuevo panel de widgets, deslícese hacia la izquierda hasta que aparezca el icono + y luego púselo.
4. Para eliminar un panel de widgets, deslícese hacia la izquierda o la derecha hasta que vea el panel y luego pulse **Eliminar**.
5. Cuando termine, presione ↩.

---

## Organizar paneles de widgets

---



No puede moverse ni insertarse un panel de widgets antes que HTC BlinkFeed.

1. En HTC BlinkFeed o en cualquier panel de widgets, deslice dos dedos juntos para personalizar la pantalla Inicio.
2. Presione por unos segundos una miniatura del panel de widgets y luego arrástrela hacia la izquierda o derecha hasta la posición deseada.
3. Cuando haya terminado de organizar los paneles de widgets, presione ↶.

---

## Mover un widget o icono

---

Puede mover fácilmente un widget o icono de un panel de widgets a otro.

1. Presione durante unos segundos el widget o icono con un dedo.
2. Con otro dedo, muévase rápidamente hacia la izquierda o derecha para rotar la pantalla a otro panel de widgets.

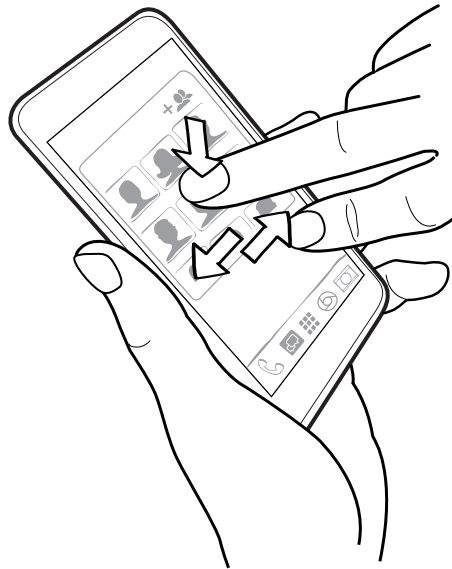

3. Suelte el widget o icono.

---

## Borrar un widget o icono

---

1. Presione por unos segundos el widget o icono que desea borrar y luego arrástrelo hasta .
2. Cuando el widget o icono se vuelva rojo, levante su dedo.





## Cambiar su pantalla Inicio principal

Establezca HTC BlinkFeed o un panel de widgets como su pantalla Inicio principal.

1. Presione por unos segundos un espacio vacío en un panel de widgets.
2. En el menú emergente, pulse **Administrar las páginas de la pantalla Inicio**.
3. Deslícese hacia la izquierda o derecha hasta que vea el panel que desea utilizar como su pantalla Inicio principal.
4. Pulse **Establecer como Inicio**.
5. Presione ↶.



Presionar  desde una aplicación lo regresará primero al último panel en el que estuvo. Solo presione  para ir a la pantalla Inicio principal de nuevo.

## Agrupar aplicaciones en el panel de widgets y la barra de inicio

1. Presione durante unos segundos la aplicación y luego arrástrela hacia otra aplicación para crear una carpeta de forma automática.

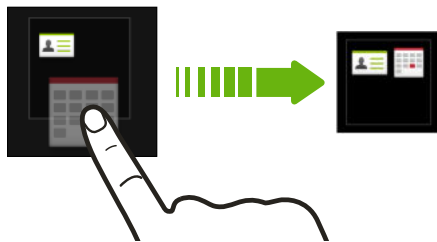

2. Pulse la carpeta para abrirla.
3. Pulse la barra de título de la ventana de la carpeta y luego introduzca un nuevo nombre de carpeta.
4. Agregue más aplicaciones a la carpeta. Pulse **+**, seleccione sus aplicaciones y luego pulse **Finalizado**.

También puede agregar accesos directos a la configuración o información a una carpeta. Primero añada un acceso directo al panel de widgets y luego arrástrelo a la carpeta.

---



### Eliminar elementos de una carpeta

---

1. En la barra de inicio o en el panel de widgets, pulse una carpeta para abrirla.
2. Presione por unos segundos una aplicación o un acceso directo en la carpeta y luego arrástrelos hasta .

## Organizar aplicaciones

En la pantalla Aplicaciones, puede reorganizar las aplicaciones y cambiar el diseño.

1. Desde HTC BlinkFeed o cualquier panel de widgets, pulse .
2. Pulse  y luego elija cómo organizar las aplicaciones, como en orden alfabético.





Si quiere agrupar aplicaciones en carpetas o reorganizarlas, seleccione **Personalizar**.

3. Pulse  > **Tamaño de cuadrícula** para elegir si desea mostrar mayor o menor cantidad de aplicaciones por página.

---

### Mover aplicaciones y carpetas



---

1. En la pantalla Aplicaciones, pulse  > **Personalizado**.
2. Pulse  > **Reorganizar aplicaciones**.
3. Presione durante unos segundos una aplicación o carpeta y luego realice una de las siguientes acciones:
  - Arrastre la aplicación o la carpeta a otra posición en la misma página. Espere hasta ver que el icono de ocupado se aleja antes de soltar el dedo.
  - Arrastre la aplicación o carpeta a la flecha  o  para moverla a otra página.
4. Cuando haya terminado de mover aplicaciones y carpetas, pulse .

---

### Agrupación de aplicaciones en una carpeta



---

1. En la pantalla Aplicaciones, pulse  > **Personalizado**.
2. Pulse  > **Reorganizar aplicaciones**.
3. Presione durante unos segundos la aplicación y luego arrástrela hacia otra aplicación para crear una carpeta de forma automática.
4. Para agregar más aplicaciones, arrastre cada aplicación a la carpeta.
5. Para asignar un nombre a la carpeta, abra la carpeta, pulse la barra de título y luego ingrese un nombre de carpeta.
6. Cuando termine, pulse .

---

### Eliminar aplicaciones de una carpeta

---

1. En la pantalla Aplicaciones, pulse  > **Personalizado**.
2. Pulse  > **Reorganizar aplicaciones**.
3. Pulse la carpeta para abrirla.

4. Presione durante unos segundos la aplicación y luego arrástrela hacia la pantalla Aplicaciones. Espere hasta ver que el icono de ocupado se aleja antes de soltar el dedo.
5. Cuando haya terminado de eliminar las aplicaciones, pulse ✓.

---

### Ocultar o mostrar aplicaciones

---

1. En la pantalla Aplicaciones, pulse  > Ocultar/mostrar aplicaciones.
2. Seleccione las aplicaciones que desea ocultar o desmarque sus casillas de verificación para mostrarlas.
3. Pulse Finalizado.

## Pantalla de bloqueo

---



### Agregar un widget a la pantalla inicio

---

Elija de nuestra selección de widgets de pantalla de bloqueo.



Antes de poder agregar un widget en la pantalla de bloqueo, debe seleccionar la opción **Habilitar widgets pant. de bloq.** en Configuración > Seguridad.

1. En la pantalla de bloqueo, tire desde el borde derecho hasta que aparezca un icono de .
2. Pulse .
3. Pulse un widget que quiera agregar a la pantalla de bloqueo.

#### Eliminar un widget de la pantalla de bloqueo

1. En la pantalla de bloqueo, tire desde el borde derecho hasta que vea el widget que desee eliminar.
2. Presione durante unos segundos el widget y luego arrástrelo hasta  para eliminarlo.

---

### Cambiar los accesos directos de la pantalla de bloqueo

---

Para cambiar las aplicaciones (u otros accesos directos) en la pantalla de bloqueo, cambie las que están en la barra de inicio. Para aprender a hacerlo, consulte [Barra de inicio](#) en página 53.

---

## Desactivar la pantalla de bloqueo

---

¿Prefiere no tener que desbloquear el teléfono cada vez que lo activa? Puede desactivar la pantalla de bloqueo en Configuración.

1. Vaya a Configuración y luego pulse **Seguridad**.
2. Pulse **Bloqueo de pantalla > Sin pantalla de bloqueo**.

Para volver a activar la pantalla de bloqueo, en la configuración de Seguridad, pulse **Bloqueo de pantalla > Pantalla de bloqueo**.





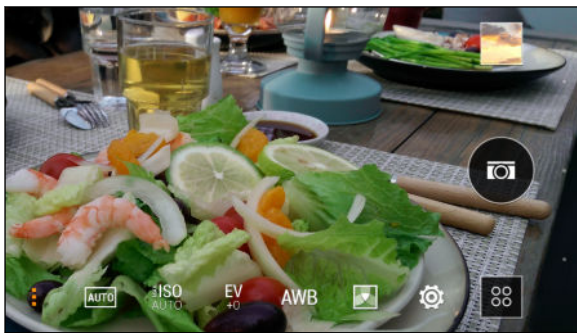

# Cámara

## Fundamentos de la cámara

Tome excelentes fotos y videos con la cámara y haga que sean más inolvidables al aplicar una variedad de filtros y escenas.

Abra la aplicación Cámara y pulse  para ver todos los controles en la pantalla Visor. Puede usar los controles para cambiar los modos de captura, agregar filtros, etc.



	Vea una colección de las escenas de la cámara cuando toma fotos y graba videos.
	Elija un nivel de ISO o regréselo a <b>Automático</b> . Un valor ISO superior funciona mejor en condiciones de iluminación tenue.
	Ajuste la configuración de exposición. La configuración con niveles más altos de exposición capta más luz para las fotos o los videos.
	Seleccione una configuración de balance de blancos que se ajuste a la iluminación de su ambiente actual.
	Aplique filtros de foto o video.
	Modifique las configuraciones básicas y avanzadas de la cámara.

### Seleccionar un modo de captura

HTC Desire 512 te ofrece una gran variedad de modos de captura que puede usar.

En la pantalla Visor, pulse  y luego seleccione un modo de captura para usar.

## Zoom



- Antes de tomar una foto o grabar un video, deslice dos dedos separándolos para hacer acercamientos o juntándolos para hacer alejamientos.
- Cuando está grabando un video, puede hacer un acercamiento o un alejamiento mientras graba.

## Aplicar un filtro

Use los filtros disponibles para hacer que sus fotos y videos se vean como si hubiesen sido tomados con lentes especiales.





Algunos modos de la cámara pueden no admitir filtros.

1. En la pantalla de Visor, pulse  para ver las opciones de cámara.
2. Pulse  y luego elija uno de los filtros disponibles.



## Usar los botones de volumen para tomar fotos y grabar videos

Si se siente mucho más cómodo cuando utiliza pulsadores al tomar fotos y graba videos, puede establecer que el HTC Desire 512 utilice los botones de VOLUMEN como el disparador y el control de zoom de la aplicación Cámara.

1. Cambie al modo Cámara o Video.
2. En la pantalla de Visor, pulse  para ver las opciones de cámara.
3. Pulse  > Opciones del botón de volumen.
4. Elija cómo desea utilizar los botones de volumen cuando está en la aplicación Cámara.

## Cerrar la aplicación Cámara

Para darle una vista completa de la pantalla Visor, HTC Desire 512 reemplaza a ,  y  con puntos pequeños.

Pulse un punto para mostrar estos botones de nuevo y luego pulse  o  para cerrar la aplicación Cámara y volver a la pantalla Inicio o a la pantalla anterior.

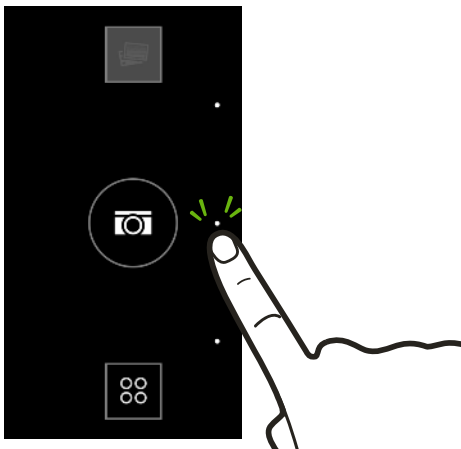

## Tomar una foto

1. Abra la aplicación Cámara.
2. Cambie al modo **Cámara**.
3. Apunte la cámara hacia lo que desea capturar. La cámara ajusta automáticamente el foco a medida que usted la mueve.
4. Cuando esté listo para tomar la foto, pulse .



## Consejos para capturar mejores fotos

Para obtener mejores capturas con la aplicación Cámara, estos son algunos consejos sobre lo que debe hacer al tomar sus fotos.

- Si hay partes de la imagen que se encuentran en sombras y otras están en zonas claras, utilice HDR para capturar múltiples tomas de diferentes exposiciones y combínelas en una sola. Mantenga su HTC Desire 512 fijo o colóquelo sobre una superficie horizontal al utilizar HDR.
- Al tomar una foto panorámica, tenga en cuenta toda la escena y enfóquese en un objeto que tenga un tono neutral para ayudar a que la exposición sea equilibrada en la imagen compuesta.
- Si el sujeto está iluminado desde atrás, use la escena Retroiluminación para resaltar el primer plano y mantener algunos detalles del fondo.
- Si está utilizando la configuración predeterminada y la foto sigue apareciendo demasiado oscura, cambie a la escena Noche, pero coloque el HTC Desire 512 sobre una superficie horizontal para que se mantenga firme.
- En la configuración de Cámara, pulse **Cuadrícula** para ayudar a encuadrar mejor el sujeto o mejorar la composición.
- Si va a tomar fotografías bajo lámparas fluorescentes o incandescentes y el sujeto parece descolorido, pulse **AWB** y luego elija una configuración del balance de blancos. Revise la imagen en el Visor y seleccione la opción que muestra el color más parecido al color natural del sujeto.
- En la configuración de la Cámara, puede pulsar **Ajustes de imagen** y ajuste el contraste, la saturación y la nitidez antes de tomar la foto.
- Después de capturar la foto, puede continuar con la edición de la nitidez, el contraste, el brillo y demás configuraciones, en Galería.

## Grabar un video

1. Abra la aplicación Cámara.
2. Cambie al modo **Video**.
3. Cuando esté listo para comenzar la grabación, pulse .

4. Pulse **||** para pausar la grabación y luego pulse  para reanudar.
5. Para detener la grabación, pulse .



### Tomar una foto mientras graba un video — VideoPic



Elija la escena **Normal** para usar esta función.

Mientras graba un video con la cámara principal, pulse  para capturar una instantánea del sujeto.

### Establecer la resolución del video

1. Cambie al modo **Video**.
2. En la pantalla de Visor, pulse  para ver las opciones de cámara.
3. Pulse .
4. Pulse **Calidad de video** y luego seleccione una resolución de video.

## Tomar capturas de la cámara continuas

¿Desea tomar fotos de sujetos en movimiento? Ya sea el partido de fútbol americano de su hijo o una carrera de autos, usted puede capturar la acción.



Elija la escena **Automático** para usar esta función.

1. Abra la aplicación **Cámara**.
2. Cambiar a modo **Cámara**.
3. En la pantalla de Visor, presione durante unos segundos . La cámara tomará hasta 20 fotos consecutivas del sujeto.
4. Para conservar sólo una foto, seleccione la foto que más le guste y luego pulse **Mejor toma**.

Para guardar las fotos como un grupo, presione .



## Tomar autorretratos

¿No hay nadie cerca que pueda tomarle una foto?

1. Abra la aplicación Cámara.
2. Cambie al modo **Autorretrato**.

O bien, deslícese desde el borde izquierdo o derecho de la pantalla de su teléfono para cambiar a la cámara frontal.



3. Pulse en cualquier lugar de la pantalla para iniciar el temporizador. La cámara toma una foto después de la cuenta regresiva.



Algunas funciones de la cámara no están disponibles cuando está usando la cámara frontal, como el zoom.

## Mejorar los foto retratos

Si quiere que su familia o sus amigos luzcan de maravillas en sus fotos, asegúrese de usar la escena Retrato. Suaviza la piel de las personas en sus tomas.



1. Abra la aplicación Cámara.
2. Cambie al modo **Cámara** o **Autorretrato**.
3. En la pantalla de Visor, pulse  para ver las opciones de cámara.
4. Pulse **AUTO** > .
5. Cuando esté listo para tomar la foto, pulse .

## Tomar una foto panorámica

Obtenga una toma más amplia de los paisajes de un barrido.



Algunas funciones de la cámara no están disponibles cuando está en este modo, como el zoom.

1. Abra la aplicación Cámara.
2. Cambie al modo **Cámara**.
3. En la pantalla de Visor, pulse  para ver las opciones de cámara.
4. Pulse **AUTO** y luego pulse .

5. Cuando esté listo para tomar la foto, pulse .
6. Muévase hacia la izquierda o derecha en la vista horizontal o vertical. Sostenga el HTC Desire 512 lo más suave que pueda para capturar automáticamente los fotogramas.

También puede pulsar  para detener la captura en cualquier momento.



La cámara ajusta los fotogramas en una sola foto.

## Usar HDR

Al hacer retratos contra un fondo con mucha luz, use HDR, (según sus siglas en inglés), abreviatura para High Dynamic Range o alto rango dinámico, para capturar los sujetos con claridad. HDR acentúa los detalles de luces y sombras, incluso en iluminación de alto contraste.



HDR funciona mejor cuando el sujeto no se mueve. La cámara toma varias fotos en diferentes niveles de exposición y las combina en una foto mejorada.





1. Abra la aplicación Cámara.
2. Cambie al modo **Cámara**.
3. Pulse  y luego pulse .
4. Para tomar una foto HDR, pulse .

## Grabar videos en cámara lenta

Reviva la acción a alta velocidad paso a paso y agréguele un toque de suspenso a sus videos.



El audio se graba cuando usted está en esta escena, pero solo estará disponible cuando el video se reproduzca a velocidad normal.

1. Abra la aplicación Cámara.
2. Cambiar a modo **Video**.
3. En la pantalla de Visor, pulse  para ver las opciones de cámara.
4. Pulse  junto al botón del menú y luego pulse .
5. Pulse  para comenzar a grabar.
6. Para detener la grabación, pulse .



## Guardar su configuración como un modo de cámara

Guarde una escena o configuración personalizada como un nuevo modo de cámara para que pueda usarlo en cualquier momento que lo necesite.

1. Abra la aplicación Cámara.
2. Cambie al modo de cámara que desea usar.



Algunos modos de cámara pueden no admitir la modificación de la configuración de la cámara.

3. En la pantalla de Visor, pulse  para ver las opciones de cámara.
4. Modifique la configuración como desee.
5. Cuando haya finalizado, pulse  > **Guardar cámara personalizada**.
6. Ingrese un nombre y luego pulse **Guardar**.

Para seleccionar y usar el modo de cámara recién creado, pulse  en la pantalla Visor.



---

### Modificar un modo de cámara que ha creado

---

1. Cambie a un modo de cámara que haya creado.
2. Modifique la escena o configuración.
3. Pulse  > **Guardar cámara personalizada**.
4. Pulse **Sí** para guardar los cambios en el modo existente.



Para eliminar un modo de cámara personalizada, pulse . Presione durante unos segundos un modo de cámara que haya creado y luego arrástrelo hasta  para eliminarlo.

# Galería

## Visualizar fotos y videos en Galería

Rememorar los buenos tiempos. Use Galería para ver todas las fotos y los videos. Véalos por tiempo, álbum o ubicación. Cuando visualice sus fotos y videos, los botones de navegación en pantalla se ocultarán. Pulse en cualquier lugar de la pantalla para ver los controles de la Galería y los botones de navegación en pantalla.

## Ver fotos y videos organizados por tiempo

Las fotos y los videos en el HTC Desire 512 se agrupan en la vista de Línea de tiempo según el momento en que fueron tomados.

1. En la pantalla principal de la aplicación Galería, deslícese hacia la ficha Cronograma. Verá miniaturas para cada periodo de tiempo.
2. Modifique la escala del periodo de tiempo al deslizar dos dedos juntos o separados o al pulsar ▼. Puede elegir entre el evento, el día, el mes y el año.
3. Pulse un periodo de tiempo para ver todas las fotos y los videos relacionados.
4. Pulse una foto o un video para verlo en pantalla completa.

## Ver fotos y videos por álbum

1. En la pantalla principal de la aplicación Galería, deslícese hacia la ficha Álbumes.
2. Pulse un azulejo para abrir un álbum.
3. Pulse una foto o un video para verlo en pantalla completa.

---

### Ver fotos destacadas

---

Vea fácilmente todas sus fotos favoritas en un solo lugar. Galería agrupa automáticamente todas sus fotos más vistas o compartidas (sus destacadas) en un álbum. También puede editar de forma manual el álbum de Destacados.

- Para ver estas fotos favoritas, abra el álbum Destacados.
- Para agregar manualmente una foto, encontrar y ver la foto en pantalla completa, pulse la foto y luego pulse ★.
- Para eliminar una foto del álbum de Destacados, presione por unos segundos la miniatura y luego pulse **Eliminar**.

---

## Copiar o mover fotos o videos a otro álbum

---

1. En la pantalla principal de la aplicación Galería, deslícese hacia la ficha Álbumes.
2. Pulse un azulejo para abrir un álbum.
3. Pulse  > **Mover a** o **Copiar a**.
4. Seleccione las fotos o los videos que desea mover o copiar y luego pulse **Siguiente**.
5. Seleccione un álbum a donde desee mover o copiar las fotos o los videos. Para crear un nuevo álbum donde mover o copiar, pulse **+**.



Para mover o copiar una foto o un video, abra un álbum y luego presione por unos segundos la foto o el video. Elija si desea mover o copiar la foto o el video y luego seleccione el álbum de destino o cree un nuevo álbum.

---

## Mostrar u ocultar álbumes

---

¿Tiene demasiados álbumes amontonados en la Galería? Puede elegir mostrar u ocultar los álbumes.

1. En la pantalla principal de la aplicación Galería, deslícese hacia la ficha Álbumes.
2. Pulse  > **Mostrar/ocultar álbumes** y elija los álbumes que desea mostrar u ocultar.

---

## Cambiar el nombre de un álbum

---

Si ha creado álbumes para organizar fotos, puede cambiar el nombre de estos álbumes.

1. En la ficha Galería de la aplicación Galería, presione durante unos segundos el álbum al que desea cambiarle el nombre.
2. Pulse **Cambiar el nombre**.





No se puede cambiar el nombre de algunos álbumes, como Capturas de cámara y Destacadas.

## Ver fotos por ubicación

Al utilizar Vista de mapa, puede ver fotos según la ubicación.



Solo aparecen en el mapa las fotos con etiquetas de información geográfica.

1. En la pantalla principal de la aplicación Galería, deslícese hacia la ficha Ubicaciones.  
Verá azulejos de las fotos tomadas en lugares específicos, con números que indican la cantidad de fotos tomadas en cada lugar.
2. Pulse  para mostrar la Vista de mapa.
3. Realice un alejamiento o recorra el mapa hasta que aparezca un indicador de ubicación numérico .  
El número en el indicador de ubicación muestra la cantidad de fotos que se tomaron en esa área.
4. Pulse el indicador de ubicación para ver las fotos tomadas en esa área.



¿Quiere saber dónde tomó una foto en particular? Mientras visualiza la foto en pantalla completa, pulse cualquier lugar de la pantalla y luego pulse  > **Mostrar en el mapa**. (**Mostrar en el mapa** está disponible cuando ha activado **Fotos con etiquetas de información geográfica** en Cámara).

### Agregar información de ubicación

¿Quiere brindar más detalles aparte de tan solo la ciudad? Puede agregar nombres de puntos de interés (POI, por sus siglas en inglés) a sus fotos también.

1. En la pantalla principal de la aplicación Galería, deslícese hacia la ficha Ubicaciones.
2. Pulse un azulejo para abrirlo.
3. Deslice el dedo hacia la ficha Lugares.
4. Presione **Pulsar para editar la ubicación > Agregar un nuevo lugar**.
5. Pulse un punto de interés para agregar un POI de Foursquare® o pulse **Nuevo lugar** para ingresar manualmente un nuevo nombre.
6. Pulse **Guardar**.

### Cambiar la información de ubicación

1. En la pantalla principal de la aplicación Galería, deslícese hacia la ficha Ubicaciones.
2. Pulse un azulejo para abrirlo.





3. Deslice el dedo hacia la ficha Lugares.
4. Encuentre la agrupación cuyo nombre desea cambiar, luego pulse **⋮** y pruebe una de las siguientes opciones:

<b>Seleccionar otro POI</b>	<ol style="list-style-type: none"> <li>1. Pulse <b>Editar ubicación</b> &gt; <b>Pulsar para editar la ubicación</b>.</li> <li>2. Pulse un punto de interés para agregar un POI de Foursquare o pulse <b>Nuevo lugar</b> para ingresar manualmente un nuevo nombre.</li> <li>3. Pulse <b>Guardar</b>.</li> </ol>
-----------------------------	---

<b>Cambiar el nombre de una ubicación</b>	<ol style="list-style-type: none"> <li>1. Pulse <b>Cambiar el nombre de este lugar</b>.</li> <li>2. Ingrese un nuevo nombre.</li> <li>3. Pulse <b>Guardar</b>.</li> </ol> <p>Solo verá <b>Cambiar el nombre de este lugar</b> si el nombre está almacenado en HTC Desire 512.</p>
---	---

## Editar sus fotos

Haga que sus imágenes sean aún mejores. Galería tiene una gran variedad de herramientas de edición que le permiten recortar, rotar, aplicar y crear filtros de fotos, etc. para sus fotos.

1. En Galería, abra la foto que desee en pantalla completa, púselas y luego pulse .
2. Haga cualquiera de las siguientes acciones:
  - Pulse  para aplicar un efecto especial a la foto.
  - Pulse  para aplicar un filtro a la foto.
  - Pulse  para agregar un marco decorativo a la foto.
  - Pulse  para rotar, recortar, girar o enderezar la foto.
3. Pulse **Guardar**.





Salvo cuando se aplica la rotación, las fotos editadas se guardan como copias del original.

### Aplicar filtros personalizados a las fotos



Los filtros solo pueden aplicarse a fotos que están almacenadas localmente.

1. En Galería, abra la foto que desee en pantalla completa, púselas y luego pulse .
2. Pulse  > **+**. Encontrará **+** en el extremo derecho de la barra de filtros predefinidos.



3. En la pantalla de Personalizar efectos usted puede:
  - Hacer cambios en el filtro al ajustar los controles para la exposición, la saturación, el balance de blancos, etc.
  - Reorganizar filtros para modificar el efecto. Presione por unos segundos el filtro que desea mover. Luego arrástrelo a una nueva posición.
  - Eliminar filtros. Presione por unos segundos el filtro que desea eliminar. Luego arrástrelo hasta **Eliminar**.
  - Pulse **+** para agregar más filtros.
4. Pulse **Guardar valor predeterminado** para asignar un nombre a su filtro y guardarlo. Después de guardar el filtro, obtendrá una vista previa de la foto con el filtro aplicado.
5. Pulse **✓** para guardar la foto modificada como una nueva foto.

## Recortar un video

1. En la pantalla principal de la aplicación Galería, deslícese hacia la ficha Cronograma o Álbumes.
2. Pulse un azulejo para abrir un periodo de tiempo o un álbum.
3. Cuando vea el video que desea, púselo para reproducirlo en pantalla completa.
4. Pulse los controles en pantalla para pausar o reanudar la reproducción, ajustar el volumen, etc.



Pulse  para compartir el video en su red doméstica.

5. Para recortar un video, pulse  > **Editar**.
6. Arrastre los controles deslizantes de recorte hasta la parte en la que desea que el video comience y termine.
7. Pulse  para previsualizar el video recortado.
8. Pulse **Guardar**.

El video recortado se guarda como una copia. El video original permanece sin ser modificado.

## Guardar una foto desde un video

Es fácil guardar una foto fija de un video.

Mientras mira un video en Galería, pulse  para capturar una foto fija.

También puede pausar la reproducción y arrastrar el control deslizante a la imagen que desee antes de pulsar .



## Crear un Zoe en Galería

Al visualizar un grupo de fotos y videos, como un álbum, Galería compone automáticamente un Zoe™. Un Zoe es una colección de fotos y videos que Galería ha preseleccionado, con música de fondo y efectos especiales agregados.

Puede cambiar el contenido, tema o la música. También puede guardar o compartir el Zoe como un video.

1. En la pantalla principal de la aplicación Galería, deslícese hacia la ficha Cronograma, Álbumes o Ubicaciones.
2. Pulse un azulejo para abrir un grupo de fotos y videos. Entonces verá que el Zoe se reproduce automáticamente.
3. En la vista vertical, pulse el azulejo de Zoe si quiere editarlo.
4. Para cambiar el contenido en el Zoe:
  - Deslícese hacia la ficha Contenido para seleccionar los que quiere incluir en el Zoe.
  - Pulse **⋮** > **Remezcla** para mezclar el contenido.
  - Pulse **⋮** > **Elegir clips de inicio y fin** para seleccionar fotos y videos específicos para iniciar y finalizar el Zoe.
5. Deslícese hacia la ficha Temas para elegir los efectos especiales y la música que quiere aplicar al Zoe.
6. Deslícese hacia la ficha Música, pulse **Buscar en mi biblioteca** para cambiar la pista sonora de fondo de todos los temas.

Para restaurar la pista sonora predeterminada, pulse **⋮** > **Restaurar música del tema**.



Absténgase de reproducir, distribuir o utilizar materiales protegidos por derechos de autor en relación con el Zoe, a menos que primero usted haya obtenido permiso de parte del propietario de los derechos de autor.

7. Para recortar la pista sonora elegida e incluir audio capturado con el video incluido en el Zoe, pulse **⋮** > **Configuración de Música**.
8. Para previsualizar los Zoe en pantalla completa, sostenga el HTC Desire 512 en orientación horizontal.
9. Para crear un archivo de video de Zoe, pulse **⋮** > **Guardar** y luego elija una calidad de video.

Su video será guardado en el álbum Videos destacados de Zoe.



# Llamadas telefónicas

## Hacer una llamada con Marcación inteligente

Puede marcar directamente el número o usar Marcación inteligente para hacer una llamada rápidamente. Marcación inteligente busca y llama a un contacto guardado/sincronizado o un número desde su historial de llamadas.

1. Abra la aplicación Teléfono.
2. Introduzca el número telefónico o las primeras letras del nombre de un contacto para ver el contacto coincidente superior.
3. Si se encuentran varias coincidencias (por ejemplo, 8 coincidencias), pulse el número para ver todas las coincidencias.
4. Pulse el contacto que desea llamar.



- Para ver otros números de teléfono asociados con el contacto, pulse  junto al nombre del contacto.
- Si el número de teléfono tiene una extensión, pulse  después de conectarse a la línea principal y luego marque el número de extensión.

## Marcar un número de extensión

Para omitir las indicaciones de voz cuando marca un número de extensión, haga lo siguiente:

- Después de marcar el número principal, presione por unos segundos **\***. Se agrega la letra **p** al número que está marcando. Ingrese el número de extensión y luego pulse el botón de llamar. Se conectará a la línea principal y luego al número de extensión.
- Después de marcar el número principal, presione por unos segundos **#** para agregar una **w**. Ingrese el número de extensión después de la letra **w** y luego pulse el botón de llamar. Después de conectarse a la línea principal, pulse **Enviar** para marcar el número de extensión.

Puede guardar números de teléfono con una extensión en la aplicación Contactos.

## Devolver una llamada perdida



Verá el ícono de llamada perdida  en la barra de estado cuando haya perdido una llamada.

1. Abra el panel de notificaciones para ver quién es el autor de la llamada.
2. Para devolver la llamada, separe dos dedos en la notificación de la llamada perdida para expandirla y luego pulse **Devolver la llamada**.

Si tiene varias llamadas perdidas, pulse la notificación de llamadas perdidas para abrir la ficha Historial de llamadas.

## Marcado rápido

Use Marcado rápido para llamar a un número telefónico con un sólo toque.

1. Abra la aplicación Teléfono.
2. Pulse  > **Marcado rápido** > . También puede presionar durante unos segundos una tecla no asignada en el teclado telefónico y luego pulse **Sí**.
3. Seleccione un contacto de la lista.
4. En la pantalla de Marcado rápido, elija el número telefónico del contacto a usar y una tecla de marcado rápido a asignar.
5. Pulse **Guardar**.

Para usar el Marcado rápido, presione durante unos segundos el número de marcado rápido al que desea llamar.

## Llamar a un número en un mensaje, correo electrónico o evento de calendario

Al recibir un mensaje de texto, correo electrónico o evento del calendario que contiene un número de teléfono, puede simplemente pulsar el número para realizar una llamada.

## Hacer una llamada de emergencia

En algunas regiones, puede hacer llamadas de emergencia desde el HTC Desire 512 incluso si la tarjeta micro SIM ha sido bloqueada o si no hay una instalada.



Si no tiene señal de la red, no podrá realizar una llamada de emergencia.

1. Abra la aplicación Teléfono.
2. Marque el número de emergencia para su ubicación y luego pulse **Llamar**.



Si ha habilitado su contraseña de bloqueo o patrón de bloqueo, pero lo olvidó, de todos modos puede realizar llamadas de emergencia al pulsar **Llamada de emergencia** en la pantalla.

## Recibir llamadas



Cuando recibe una llamada de un contacto, aparece la pantalla Llamada entrante.



HTC Desire 512 ajustará automáticamente el volumen del tono de timbre cuando usa las funciones de tono de llamada discreto y el modo de bolsillo.

### Responder o rechazar una llamada

Haga una de las siguientes acciones:

- Si la pantalla está encendida al recibir una llamada, pulse **Responder** o **Rechazar**.
- Si la pantalla está bloqueada al recibir una llamada, arrastre  o  hacia arriba.
- Presione el botón ENCENDIDO dos veces para rechazar la llamada.

### Silenciar el tono de llamada sin rechazar la llamada

Haga una de las siguientes opciones:

- Presione el botón de BAJAR VOLUMEN o SUBIR VOLUMEN.
- Presione el botón ENCENDIDO.
- Coloque su HTC Desire 512 hacia abajo en una superficie plana.





Si su HTC Desire 512 ya está boca abajo, de todos modos sonará cuando entren otras llamadas.

## ¿Qué puedo hacer durante una llamada?

Cuando una llamada está en curso, puede activar el altavoz, poner la llamada en espera, etc.

## Poner una llamada en espera

Para poner la llamada en espera, pulse  > **Retener**. La barra de estado muestra el icono de llamada en espera .

Para reanudar la llamada, pulse  > **Reanudar**.

## Alternar entre llamadas



Si ya está en una llamada y acepta otra llamada, puede alternar entre las dos llamadas.

1. Cuando recibe otra llamada, pulse **Responder** para aceptar la segunda llamada y poner la primera en espera.
2. Para alternar entre las llamadas, pulse la persona con la que desea hablar en la pantalla.



## Activar o desactivar el altavoz durante una llamada



Para disminuir posibles daños a su audición, no sostenga su HTC Desire 512 cerca de las orejas cuando el altavoz esté encendido.

- En la pantalla de llamada, pulse . El icono del altavoz  aparecerá en la barra de estado.
- Para desactivar el altavoz, pulse .

## Desactivar el micrófono durante una llamada

En la pantalla de la llamada, pulse  para alternar entre desactivar o activar el micrófono. Cuando el micrófono está desactivado, el icono de silenciar  aparece en la barra de estado.

## Finalizar una llamada

Haga lo siguiente para finalizar la llamada:





- En la pantalla de la llamada, pulse **Finalizar llamada**.
- Deslice para abrir el panel de notificaciones, luego pulse .

## Configurar una llamada en conferencia

Hacer conferencias telefónicas con sus amigos, familiares y compañeros de trabajos es fácil. Haga o acepte una llamada y luego simplemente marque cada una de las siguientes llamadas para agregar a la conferencia.



Asegúrese de que tiene activado el servicio de conferencia telefónica. Contacte a su operador móvil para mayor información.

1. Haga una llamada al primer participante de la llamada en conferencia.
2. Cuando esté conectado, pulse  > **Agregar llamada** y luego marque el número del segundo participante. Se pone en espera al primer participante.
3. Cuando esté conectado con el segundo participante, pulse .
4. Para agregar otro participante, pulse  y luego marque el número del contacto.
5. Cuando esté conectado, puntee en  para agregar al participante a la llamada en conferencia. Pulse  para acceder a opciones como finalizar la llamada con un participante.
6. Para finalizar la llamada en conferencia, pulse **Fin de llam..**

## Historial de llamadas

Use el Historial de llamadas para revisar llamadas perdidas, números marcados y llamadas recibidas.

1. Abra la aplicación Teléfono.
2. Deslícese para ver la ficha Historial de llamadas.
3. Haga una de las siguientes acciones:
  - Pulsar el nombre o el número en la lista para llamar.
  - Presionar durante unos segundos un nombre o un número en la lista para que aparezca el menú de opciones.
  - Pulsar  para mostrar sólo un tipo particular de llamada, como llamadas perdidas o llamadas salientes.



---

### Agregar un nuevo número telefónico a sus contactos desde el Historial de llamadas

---

1. En la ficha Historial de llamadas, pulse  junto al nuevo número telefónico.
2. Elija si desea crear un nuevo contacto o guardar el número en un contacto existente.

## Borrar la lista del Historial de Llamadas

1. En la ficha Historial de Llamadas, pulse  > **Eliminar hist. Llamadas**.
2. Seleccione los elementos que desea eliminar o pulse  > **Seleccionar todo**.
3. Pulse **Eliminar**.

## Bloquear una llamada

Cuando bloquea un número de teléfono o un contacto, todas las llamadas desde el número de teléfono o contacto serán rechazadas automáticamente.

En la ficha Historial de Llamadas, presione durante unos segundos el contacto o número de teléfono que desea bloquear y luego pulse **Bloquear contacto**.



Siempre puede eliminar a una persona de la lista de bloqueados. En la ficha Historial de Llamadas, pulse  > **Contactos bloqueados**. Presione durante unos segundos el contacto y luego pulse **Desbloquear contactos**.

## Alternar entre los modos silencioso, vibrar y normal

Haga una de las siguientes acciones:

- Para cambiar del modo silencio al normal, presione el botón SUBIR VOLUMEN.
- Para cambiar del modo vibrar al normal, presione el botón SUBIR VOLUMEN dos veces.
- Vaya a Configuración y luego pulse **Sonido > Perfil de sonido**.

## Marcación nacional

Cuando está de viaje en el extranjero, es fácil llamar a familiares y amigos.

El código de su país de origen se añade automáticamente cuando llama a sus contactos mientras está en itinerancia. Pero cuando introduce manualmente un número para llamar, debe ingresar el signo más (+) y el código de país antes del número.



El uso de un servicio de roaming puede generar cargos adicionales. Verifique con su operador móvil las tarifas antes de usar un servicio de roaming.

## Cambiar el código de país predeterminado para Llamada local

1. Vaya a Configuración y luego pulse **Llamar**.
2. Pulse **Configuración de llamada local**.
3. Seleccione un país, y luego pulse **Aceptar**.

---

## Desactivar Llamada local

---



Si prefiere introducir manualmente números de teléfono completos para llamar mientras está en itinerancia, puede desactivar la llamada local.

1. Vaya a Configuración y luego pulse **Llamar**.
2. En Otras configuraciones, desmarque la opción de **Llamada local**.



# Mensajes



## Enviar un mensaje de texto (SMS)

1. Abra la aplicación Mensajes.
2. Pulse **+**.
3. Ingrese un nombre de un contacto o número de móvil en el campo **Para**.
4. Pulse el cuadro que dice **Agregar texto**, luego introduzca su respuesta.
5. Pulse  o presione  para guardar el mensaje como borrador.



- Hay un límite en el número de caracteres para un único mensaje de texto (que se muestra arriba de ). Si excede ese límite, el mensaje de texto se entregará como uno sólo pero será facturado como más de un mensaje.
- Su mensaje de texto se convierte automáticamente en un mensaje multimedia si introduce una dirección de correo electrónico en el campo del destinatario, al adjuntar un elemento o redactar un mensaje muy largo.

## Enviar un mensaje multimedia (MMS)

1. Abra la aplicación Mensajes.
2. Pulse **+**.
3. Ingrese un nombre de un contacto, número de móvil o una dirección de correo electrónico en el campo **Para**.
4. Pulse el cuadro que dice **Agregar texto**, luego introduzca su respuesta.
5. Pulse  y luego elija un tipo de archivo adjunto.
6. Seleccione o busque el elemento que desea adjuntar.
7. Luego de agregar un archivo adjunto, pulse **...** para ver opciones para reemplazar, ver o eliminar su archivo adjunto.
8. Pulse  o presione  para guardar el mensaje como borrador.

## Enviar un mensaje de grupo

Los Mensajes de grupo facilitan el envío de un mensaje a varios contactos de una sola vez. Puede elegir enviar un SMS de grupo o MMS de grupo.



Los MMS de grupo pueden tener costos adicionales.

1. Abra la aplicación Mensajes.
2. Pulse **+**.
3. Pulse **👤** y luego seleccione varios destinatarios.
4. Para enviar un SMS de grupo, asegúrese de que esté seleccionado **Enviar como mensajes individuales**. Desmarque esta opción para enviar el mensaje como un MMS de grupo.

<b>SMS de grupo</b>	Su mensaje será enviado a los destinatarios como un mensaje de texto y su operador móvil le cobrará por cada mensaje enviado. Las respuestas de los destinatarios están ordenadas por separado.
<b>MMS de grupo</b>	Al igual que en un chat en grupo, enviar un MMS de grupo permite a sus destinatarios unirse a la conversación que usted ha empezado.  HTC Desire 512 organiza también las respuestas a los mensajes en una cadena de conversación individual. Si esta es la primera vez que envía un MMS de grupo, es posible que tenga que introducir su número de teléfono móvil.

5. Pulse el cuadro que dice **Agregar texto**, luego ingrese su mensaje.
6. Pulse **📧**.

## Reanudar un mensaje de borrador

Si cambia a otra aplicación o si recibe una llamada mientras redacta un mensaje de texto, el mensaje se guardará automáticamente como un borrador.

1. Abra la aplicación Mensajes.
2. Pulse un mensaje de borrador y luego edite el mensaje.



Para ver todos los mensajes de borrador en un lugar, pulse **☰** y luego pulse **Borradores**.

3. Pulse **📧**.

## Responder a un mensaje

1. Abra la aplicación Mensajes.
2. Pulse un contacto (o número de teléfono) para mostrar el intercambio de mensajes con ese contacto.
3. Pulse el cuadro que dice **Agregar texto**, luego introduzca su respuesta.
4. Pulse .



---

### Responder a otro número de teléfono de un contacto

---

Cuando un contacto tiene múltiples números telefónicos guardados en su HTC Desire 512, puede seleccionar el número de teléfono al cual responder.

Tome en cuenta que si no selecciona otro número, su respuesta será enviada al número telefónico que su contacto utilizó para enviar el último mensaje.

1. Mientras lee el intercambio de mensajes con un contacto, pulse  y seleccione el número telefónico al que desea responder.
2. Pulse el cuadro que dice **Agregar texto**, luego ingrese su mensaje de respuesta.
3. Pulse .

## Guardar un mensaje de texto como una tarea

Guarde un mensaje de texto en su lista de Tareas para recordar contestar.

1. Abra la aplicación Mensajes.
2. Pulse un contacto (o número de teléfono) para mostrar el intercambio de mensajes con ese contacto.
3. Seleccione el mensaje que desea guardar y luego pulse **Guardar como tarea**.

## Reenviar un mensaje

1. Abra la aplicación Mensajes.
2. Pulse un contacto (o número de teléfono) para visualizar el intercambio de mensajes con ese contacto.
3. Pulse un mensaje y luego pulse **Reenviar**.

## Mover mensajes a la casilla segura

Puede mover mensajes privados a la casilla segura. Deberá introducir una contraseña para leer estos mensajes.



- La casilla segura no encripta los mensajes.
- Los mensajes almacenados en una tarjeta micro SIM no pueden moverse a la casilla segura.

1. Abra la aplicación Mensajes.
2. Pulse un contacto (o número de teléfono) para mostrar el intercambio de mensajes con ese contacto.
3. Pulse  > **Mover a casilla segura**.
4. Seleccione los mensajes y luego pulse **Mover**.



Para mover todos los mensajes de un contacto, en la pantalla Mensajes, presione durante unos segundos el contacto y pulse **Mover a casilla segura**.

- Para leer los mensajes en la casilla segura, en la pantalla Mensajes, pulse  > **Seguro**. Si esta es la primera vez que usa la casilla segura, establezca una contraseña.
- Para eliminar mensajes o contactos de la casilla segura, presione durante unos segundos el contacto (o número de teléfono) y pulse **Mover a casilla general**.

## Bloquear mensajes no deseados

Despeje su pantalla de Mensajes al mover los mensajes de correo no deseado de contactos al cuadro de bloqueo. Si ha bloqueado un contacto, los mensajes de texto o con imagen de ese contacto también estarán en el cuadro de bloqueo.

- Abra la aplicación Mensajes, presione durante unos segundos un contacto (o número de teléfono) y luego pulse **Bloquear contacto**.
- Para bloquear varios contactos, pulse  > **Bloquear contactos**, seleccione los contactos y pulse **Bloquear**.

Cuando el contacto le envía mensajes, no los verá en la pantalla de Mensajes ni recibirá notificaciones ni llamadas.

Para leer los mensajes en el cuadro de bloqueados, en la pantalla Mensajes, pulse  > **Bloquear**.





- Para eliminar mensajes o contactos del cuadro de bloqueados, presione durante unos segundos el contacto (o número de teléfono) y pulse **Desbloquear**.
- Para descartar completamente los futuros mensajes de los contactos bloqueados, desmarque la opción **Guardar mensaje bloqueado** en la configuración de Mensajes.

## Copiar un mensaje de texto a la tarjeta micro SIM

1. Abra la aplicación Mensajes.
2. Pulse un contacto (o número de teléfono) para mostrar el intercambio de mensajes con ese contacto.
3. Pulse el mensaje y luego pulse **Copiar a SIM**. Se muestra el icono .

## Eliminar mensajes y conversaciones

Abra la aplicación Mensajes y realice una de las siguientes acciones:

<b>Eliminar un mensaje</b>	<p>Abra la cadena de conversaciones con un contacto, pulse el mensaje y luego pulse <b>Eliminar mensaje</b>.</p> <p>Para eliminar varios mensajes en una conversación, pulse  &gt; <b>Eliminar mensajes</b> &gt; <b>Eliminar por selección</b> y luego seleccione los mensajes que desea eliminar.</p>
<b>Eliminar una conversación</b>	<p>Presione por unos segundos un contacto (o número de teléfono) y luego pulse <b>Eliminar</b>.</p> <p>Para eliminar varias conversaciones, pulse  &gt; <b>Eliminar cadenas</b> y luego seleccione las cadenas que desea eliminar.</p>



En la configuración de Mensajes, pulse **General** > **Borrar mensajes viejos** para que se eliminen automáticamente los mensajes antiguos.

### Evitar que un mensaje sea eliminado

Puede bloquear un mensaje para evitar que sea eliminado aún al eliminar los otros mensajes en la conversación.

1. En la pantalla Mensajes, pulse en un contacto (o número de teléfono) para mostrar el intercambio de mensajes con ese contacto.
2. Pulse el mensaje que desea bloquear.
3. Pulse **Bloquear mensaje** en el menú de opciones. Aparecerá un icono de bloqueo .

# Búsqueda y navegador web

## Obtener información instantánea con Google Now

¿Quiere verificar el clima o el tiempo que le llevará llegar al trabajo antes de comenzar el día? Google Now™ le brinda información rápida y actualizada que a usted le interesa, sin tener que buscarla.

En función de su ubicación, hora del día y búsquedas de Google anteriores, Google Now muestra tarjetas de información que incluyen:

- La información meteorológica del día y el pronóstico del tiempo para los próximos días.
- Las condiciones del tráfico en su viaje al trabajo o del trayecto de vuelta a su casa.
- Las indicaciones y el tiempo de viaje para su próxima cita.
- El próximo tren o autobús que llega a su plataforma o parada de autobús.
- El puntaje y las estadísticas de su equipo favorito mientras disfruta del juego.
- Recordatorios basados en la hora o la ubicación que puede establecer.

Abra la aplicación Búsqueda de Google para usar Google Now. Para abrir, pulse **Google** en la pantalla Aplicaciones. O bien solo deslícese hacia arriba desde los botones de navegación en pantalla.

---

### Configurar Google Now

---



Antes de configurar Google Now:

- Asegúrese de haber iniciado sesión en su cuenta de Google.
- Active los servicios de ubicación y asegúrese de que dispone de una conexión a Internet. Para mayor información sobre servicios de ubicación, consulte [Activar o desactivar los servicios de ubicación](#) en página 136.

1. Abra la aplicación Búsqueda de Google.



Para iniciar Google Now desde la pantalla de bloqueo, arrastre  hacia arriba de la pantalla.

2. Pulse **Siguiente** en la pantalla ¡Obtener Google Now!

3. Pulse **Sí, cuénten conmigo**. Las tarjetas de información de Google Now empezarán a aparecer en la pantalla de búsqueda de Google.
4. Para ver todas las tarjetas de información disponibles, deslícese hacia arriba de la pantalla y pulse **Más**.



En función de la información que ha permitido que se comparta, aparecerán más tarjetas de información en la pantalla de búsqueda de Google a medida que utilice el HTC Desire 512 para buscar en la web, crear citas, establecer recordatorios, etc.

---

### Cambiar la configuración de la tarjeta

---

Puede fácilmente personalizar la configuración de las tarjetas de Google Now para satisfacer sus necesidades de información. Por ejemplo, puede cambiar las unidades del tiempo de la tarjeta de Meteorología o el modo de transporte en la tarjeta de Tráfico.

1. Abra la aplicación Búsqueda de Google.
2. Haga cualquiera de las siguientes acciones:
  - Para cambiar la configuración de la tarjeta, como la unidad de tiempo en la tarjeta de Meteorología, pulse  y luego pulse los botones de flecha cuando estén disponibles.
  - Para cambiar información específica de la tarjeta como la dirección de su trabajo y los equipos deportivos o las acciones de los cuales es seguidor, desplácese hasta la parte inferior de la pantalla, pulse  y luego pulse la información que desea cambiar.

### Descartar y ocultar tarjetas

1. Abra la aplicación Búsqueda de Google.
2. Haga cualquiera de las siguientes acciones:
  - Para descartar una tarjeta, deslícela hacia la izquierda o la derecha.
  - Para evitar que aparezca una tarjeta en la pantalla de búsqueda de Google, pulse  en la tarjeta que quiere ocultar y luego pulse **No**.

---



### Configurar recordatorios en Google Now

---

Crear recordatorios en Google Now es una manera fácil de llevar un registro de las tareas pendientes. Puede establecer recordatorios basados en la hora o la ubicación. Cuando haya transcurrido la hora del recordatorio o cuando haya llegado a la ubicación especificada, Google Now mostrará la tarjeta de Recordatorio en la pantalla de búsqueda de Google y emitirá un sonido con la notificación para avisarle.



Esta función puede no estar disponible en todos los idiomas.

1. Abra la aplicación Búsqueda de Google.
2. Desplácese hacia la parte inferior de la pantalla y luego pulse  > .
3. Ingrese el título de recordatorio, por ej. la tarea que quiere que le sea recordada.

4. Seleccione **Cuándo** para establecer un recordatorio basado en la hora o **Dónde** para establecer un recordatorio basado en la ubicación.
5. Establezca los detalles de la hora o la ubicación para el recordatorio.
6. Pulse **Recordarme a esta hora** o **Recordarme en este lugar**.

Cuando ha llegado la hora del recordatorio o ha llegado a la ubicación, la tarjeta del Recordatorio aparecerá en la pantalla de búsqueda de Google. Después puede descartar o posponer el recordatorio.



Para ver una lista de todos los recordatorios, desplácese hasta la parte inferior de la pantalla de búsqueda de Google y luego pulse .

### Actualizar Google Now

Actualice Google Now para actualizar las tarjetas de información o mostrar las tarjetas relevantes con la información que acaba de agregar en HTC Desire 512, por ejemplo, un evento futuro en el Calendario.

1. Abra la aplicación Búsqueda de Google.
2. Baje por la pantalla con el dedo y luego suelte para actualizar.

### Desactivar Google Now

1. Abra la aplicación Búsqueda de Google.
2. Desplácese hacia la parte inferior de la pantalla y luego pulse  > Configuración.
3. Pulse el botón de **Activar/Desactivar** junto a Google Now y luego pulse **Desactivar**.

## Buscar en HTC Desire 512 y en la Web

Puede buscar información en el HTC Desire 512 y en la web. En la aplicación Búsqueda de Google, inicie la búsqueda al introducir una palabra clave o mediante el uso de Google Voice Search™.

Para abrir Búsqueda de Google, pulse **Google** en la pantalla Aplicaciones. O bien solo deslícese hacia arriba desde los botones de navegación en pantalla.



Algunas aplicaciones, como Contactos o Correo, tienen su propia función de búsqueda, la cual puede usar para buscar sólo dentro de esas aplicaciones.



## Realizar búsquedas en la web y en HTC Desire 512

1. Abra la aplicación Búsqueda de Google.



Si ya ha configurado una cuenta de Google en el HTC Desire 512, se le dará la opción de iniciar sesión en Google Now. Para iniciar sesión en Google Now en otro momento, pulse ↶. Consulte [Obtener información instantánea con Google Now](#) en página 86.

2. En el cuadro de búsqueda, ingrese lo que desea buscar. A medida que escribe, aparecerán los elementos coincidentes en el HTC Desire 512 y las sugerencias de la búsqueda web en Google.





Para buscar la información exclusivamente en el HTC Desire 512, deslice el dedo hacia arriba en la pantalla y luego pulse **Buscar en el teléfono**.



3. Si lo que está buscando está en la lista de sugerencias, pulse el elemento para abrirlo en su aplicación compatible.

## Buscar en la web con la voz

Use Voice Search de Google para encontrar información en la web al hablarle a su HTC Desire 512.

1. Abra la aplicación Búsqueda de Google.
2. Pulse  y luego diga lo que desea buscar. Luego de hablar, se muestran los elementos coincidentes de la búsqueda web de Google.
3. Si lo que está buscando está en la lista, pulse el elemento para abrirlo en su aplicación compatible. De lo contrario, pulse  para volver a buscar.

## Configurar las opciones de búsqueda

1. Abra la aplicación Búsqueda de Google.
2. Pulse  > **Configuración** y luego pulse la opción que desea establecer.
3. Para obtener ayuda o enviar sus comentarios, pulse  > **Ayuda y comentarios**.



También puede acceder a la configuración mientras visualiza los resultados de la búsqueda. Baje por la pantalla para que se muestre el botón del menú oculto y luego pulse  > **Configuración**.

## Explorando la Web

1. Abra la aplicación Internet.
2. Pulse la casilla de URL en la parte superior de la pantalla.



Si la página web está en modo de pantalla completa, mueva rápidamente su dedo hacia abajo en la pantalla para ver la casilla de URL y otras opciones.

3. Ingrese la dirección de página web o sus palabras clave de búsqueda.
4. En la página web, usted puede:
  - Pulsar un vínculo para abrirlo o presionar durante unos segundos el vínculo para ver más opciones.
  - Pulsar una dirección de correo electrónico para enviar un mensaje a esa dirección, guardarla en Contactos, etc.
  - Presionar por unos segundos una imagen para guardarla, copiarla o establecerla como su fondo de pantalla.
5. Para regresar a la página web anterior que ha visto, pulse **⋮** y luego pulse **<** o **>**.

---

### Maximizar el espacio de navegación

---

- Para ocultar la barra de estado al navegar, pulse **⋮** > Configuración > General y luego seleccione **Pantalla completa**.
- Mientras navega por una página web, pulse **⋮** > Vista de escritorio para mostrar la versión de escritorio completo de la página web.

---

### Usar fichas de navegador

---

Abra varias fichas del navegador y cambie rápidamente de una página web a otra.

Abra la aplicación Internet.

- Para agregar una ficha del navegador, pulse **⌂** > **+**. Repita lo mismo para abrir nuevas fichas del navegador.
- Para alternar entre las fichas del navegador, pulse **⌂** y deslícese hacia la página web que desea ver. Pulse la ficha del navegador para mostrar la página web en pantalla completa.

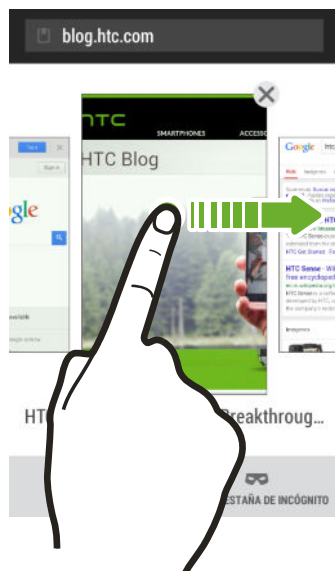

- Para cerrar una ficha del navegador, pulse **⌂** y luego pulse **X**.

## Guardar contenido web para más adelante

Guarde páginas web para leer más adelante, incluso sin una conexión a Internet. También puede agregar algunos clips de video en páginas web a la Lista de reproducción para que pueda encontrarlos rápidamente y verlos cuando lo desee.



HTC Desire 512 guarda únicamente el texto y las imágenes de la página web. Necesitará una conexión a Internet para abrir páginas vinculadas y reproducir clips de video.

1. Mientras visualiza una página web, pulse **☰** > **+**.
2. Pulse **Lista de lectura** o **Lista de reproducción**.



Cuando la página web que está agregando a la Lista de reproducción tiene uno o más clips de video, se le pedirá que elija los videos que desea agregar.

Para visualizar una página web o un clip de video guardados, pulse **☰** > **Guardado**. Deslícese hacia la Lista de lectura o Lista de reproducción y luego pulse una página web o un video que desea ver.

## Ajustar las opciones del navegador

Personalice el explorador de web para adaptarlo a su estilo de navegación. Ajuste las opciones de pantalla, privacidad y seguridad al usar el navegador Web.

Desde la pantalla del navegador, pulse **☰** > **Configuración**.

## Agregar una página web a Favoritos

Agregue sus páginas web favoritas como Favoritos para que pueda acceder a ellas rápidamente.

1. Mientras visualiza una página web, pulse **☰** > **+** > **Favoritos**.
2. En la pantalla Agregar esta página a favoritos, puede editar el nombre del favorito o guardarlo en una carpeta de una nueva categoría.
3. Pulse **Finalizado**.

Para ver y abrir un favorito, pulse **☰** > **Favoritos**. Navegue hasta el favorito que quiera abrir y púselo.



También puede agregar un favorito directamente en la pantalla Inicio. Mientras ve una página web, pulse **☰** > **+** > **Pantalla Inicio**.

## Usar el historial de navegación

HTC Desire 512 lleva un registro de las páginas web que ha visitado.



Si no quiere que HTC Desire 512 guarde su historial de navegación, navegue utilizando una ficha de incógnito. Consulte [Navegación privada](#) en página 92.

1. Mientras visualiza una página web, pulse  > **Historial**.
2. Deslícese hacia la ficha Historial o Más visitados.
3. Navegue hasta la página web que quiera ver y luego púlsela.

## Borrar el historial de navegación

1. Mientras visualiza una página web, pulse  > **Configuración** > **Privacidad y seguridad** > **Borrar historial**.
2. Pulse en **Aceptar**.

Se eliminarán todas las entradas en las fichas Historial y Más visitados.



Si desea eliminar una única entrada de página web, vaya a la ficha Historial o Más visitados, presione por unos segundos una entrada de página web y luego pulse **Borrar del historial** o **Eliminar de los más visitados**.



Solo se borraré el historial de navegación almacenado por la aplicación Internet. El historial de navegación almacenado por otros navegadores en el HTC Desire 512 no se verá afectado.

---

### Navegación privada

---

Puede utilizar fichas de incógnito para navegar en la Web con más privacidad. Las cookies del navegador se eliminan y no se comparten al cerrar todas las fichas de incógnito. Las páginas que visita de incógnito tampoco aparecerán en el historial del navegador (salvo los archivos que haya descargado).

Desde la pantalla del navegador, pulse  > .

# Entretenimiento

## Música HTC

### Escuchar música

Disfrute sus canciones favoritas en el HTC Desire 512 mediante la aplicación Música.



Cuando abra por primera vez la aplicación Música, se le preguntará si desea descargar automáticamente contenido relacionado, como portadas de álbumes y fotos de artistas en el HTC Desire 512.

1. Abra la aplicación Música.
2. Deslícese hacia las diferentes fichas para explorar por categoría.
3. Pulse una canción para reproducir.
4. Pulse los iconos en pantalla para controlar la reproducción de música, repetir canciones, etc.



	Presione y arrastre su dedo por la barra de progreso para saltar a cualquier parte de la canción.
	Activar o desactivar la opción orden aleatorio. (Orden aleatorio está desactivado cuando el botón está de color gris.)
	Recorra los modos de repetición: repetir todas las canciones, repetir canción actual y no repetir.
	Reproduzca su música en una TV o un sistema de audio compatible con DLNA® o dispositivo Bluetooth estéreo.
	Minimice la pantalla En curso, para continuar explorando su colección de música.



Cuando está escuchando música y la visualización en pantalla se apaga, presione el botón ENCENDIDO para volver a encender la pantalla y controlar la reproducción de música directamente desde la Pantalla de bloqueo.

## Reproducir música desde la Pantalla de bloqueo

Si desea iniciar la aplicación Música directamente desde la pantalla de bloqueo, vaya a Configuración y luego pulse **Seguridad > Desbloquear Música automáticamente**.

Usted puede:

- Mientras se reproduce la música y la pantalla se apaga, presione ENCENDIDO para volver a encender la pantalla, deslícese hacia abajo desde el widget de Música y luego pulse el widget.
- Si ha agregado la aplicación Música como un acceso directo en la barra de inicio, arrástrela hacia arriba para abrir la aplicación Música.

## Listas de reproducción de música

Personalice su experiencia musical creando listas de reproducción de música. Haga una lista de reproducción que contenga sólo sus canciones favoritas o cree una que se adapte a su estado de ánimo del día. Puede hacer tantas listas de reproducción como desee.

1. Abra la aplicación Música.
2. Deslice el dedo hacia la ficha Listas de reproducción.
3. Pulse **+** y luego ingrese un nombre de la lista de reproducción.
4. Para agregar canciones, pulse **+** junto al cuadro de texto de título, explore su colección de música y luego pulse la canción que desea agregar.

Repita este paso para agregar más canciones.

5. Usted también puede:

<b>Reorganizar canciones</b>	Presione por unos segundos <b>≡</b> junto al título de la canción que desea mover y luego arrástrelo a su nueva posición.
<b>Eliminar canciones</b>	Seleccione las canciones que desea eliminar de la lista de reproducción.
<b>Cambiar el nombre de la lista de reproducción</b>	Escriba el nuevo nombre de la lista de reproducción en el cuadro de texto de título.

6. Pulse **Guardar**.

Encontrará las listas de reproducción recién creadas en la ficha Música de la aplicación Música.

Para editar o eliminar una lista de reproducción que ha creado, desde la ficha Listas de reproducción, pulse una lista de reproducción para abrirla y luego pulse **≡ > Editar lista de reproducción** o **Eliminar**.

## Agregar una canción a la cola

Mientras reproduce una canción, también puede explorar otras pistas almacenadas en el HTC Desire 512. Agregue una canción o un álbum a la cola para que se reproduzca cuando se ha terminado de reproducir la lista de reproducción actual.

1. Mientras se reproduce una canción, busque otras pistas.
2. Haga cualquiera de las siguientes acciones:
  - Busque el álbum o la lista de reproducción que le gusta, presiónelo durante unos segundos y luego pulse **Agregar a la cola**.
  - Busque un artista o una canción y luego pulse **☰** > **Agregar a la cola**.

Las canciones que ha agregado aparecerán en la ficha Cola.

## Actualizar portadas de álbumes y fotos de artistas



Para ahorrar en el uso de datos, quizás desee conectarse a una red Wi-Fi cuando actualice sus portadas de álbumes y fotos de artistas. En la configuración de Música, seleccione **Sólo Wi-Fi**.

1. Abra la aplicación Música.
2. Deslícese hacia la ficha Artistas o Álbumes.
3. Pulse **☰** > **Actualizar fotos de artistas** o **Actualizar la carátula de álbum**.

Si desea que el HTC Desire 512 revise y actualice automáticamente su colección de música, pulse **☰** en la pantalla principal de la aplicación Música y luego pulse **Configuración**. Seleccione **Carátula de álbum** y **Fotos de artistas**.

## Establecer una canción como tono de timbre



Elija una canción de su biblioteca de Música y establézcala como su tono de timbre o para un contacto favorito.

1. Abra la aplicación Música.
2. Reproduzca la canción que desea establecer como un tono de timbre.
3. Pulse **☰** > **Establecer como tono de timbre**.
4. Pulse **Tono de timbre del teléfono** o **Tono de timbre del contacto**.

Si seleccionó **Tono de timbre del contacto**, elija los contactos a los que desea asociar la canción.

## Recortar un tono de timbre en MP3

Use el recortador de tono de timbre de la aplicación Música si desea establecer sólo una parte de la canción como tono de timbre.

1. Cuando encuentre la canción que desea, pulse  > **Establecer como tono de timbre** > **Recortar el tono de timbre**.
2. Arrastre los controles deslizantes de recorte  hasta la parte en la que desea que el tono de timbre comience y termine.  
Para un recorte más preciso, pulse los botones de flecha izquierda o derecha. Los marcadores de tiempo indican en qué parte de la canción se encuentra.
3. Cuando haya terminado de recortar, pulse **Establecer como**.
4. Elija si desea establecer la canción recortada como su **Tono de timbre del teléfono** o **Tono de timbre del contacto**.



Podrá ver en nuevo tono de timbre en la configuración del teléfono. Vaya a **Configuración > Sonido > Tono de timbre**.

## Ver las letras de canciones

¿Le gusta tanto una canción que la quiere cantar a coro? HTC Desire 512 le da a su música un toque extra con letras de canciones y visualizaciones de música geniales.





Para ahorrar en el uso de datos, conéctese a una red Wi-Fi cuando descargue las letras de canciones. En la configuración de Música, seleccione **Sólo Wi-Fi**.

1. Abra la aplicación Música.
2. Navegue a la canción que desea reproducir y púlsela.
3. Deslícese hasta la ficha Visualizador para ver las letras de canciones. Las letras de canciones aparecerán en la pantalla si el contenido se ha descargado correctamente.



¿Quiere una opción visual diferente para su música? Pulse  > **Escena** y seleccione una escena. Si desea que la escena cambie para cada canción, seleccione **Aleatorio**.

4. Pulse la pantalla para mostrar las letras de canciones en pantalla completa.
5. Para saltar a otra parte de la canción, pulse la pantalla para que aparezca la barra de progreso. Presione y arrastre el dedo por la barra de progreso o presione durante unos segundos  o .



No se admiten todos los idiomas.



## Encontrar videos de música en YouTube

Es fácil encontrar videos de música de las canciones que está escuchando en YouTube®.

En la pantalla En curso, pulse  > **Buscar** > **YouTube**.

## YouTube

### Ver videos en YouTube

Revise las últimas sensaciones en videos mediante la aplicación YouTube.

1. Abra la aplicación YouTube.
2. Explore o busque un video.
3. Cuando encuentre el video que le gusta, púselo.



¿Desea ver el video en otro momento? Pulse  junto al título del video y luego pulse **Agregar a** > **Mirar más tarde**. Puede acceder al video nuevamente desde la lista de Mirar más tarde del perfil de su cuenta.

4. Mientras mira un video, usted puede:
  - Girar el HTC Desire 512 de lado para ver el video en pantalla completa.
  - Pulsar la pantalla del video para pausar o reanudar la reproducción o arrastrar el control deslizante para saltar a otra parte del video.
  - Desplazarse hacia abajo en el panel de información de video para ver videos relacionados y los comentarios de otros espectadores.
  - Explorar otros videos al minimizar la pantalla de video. Pulse  o arrastre la pantalla de video hacia abajo para minimizar. Para cerrar la miniatura de videos, deslícela hacia la izquierda o la derecha.

Minimice la pantalla de video y luego pulse  para abrir el menú deslizable. Puede ver su perfil de cuenta y administrar sus suscripciones y listas de video.

### Crear listas de reproducción de videos

Organice sus videos favoritos en listas de reproducción y mírelos en la aplicación YouTube.



Asegúrese de haber iniciado sesión en su cuenta de Google.

1. Abra la aplicación YouTube.
2. Explore o busque un video.
3. Pulse  junto al título del video y luego pulse **Agregar a** > **Nueva lista de reproducción**.

4. Ingrese el nombre de la lista de reproducción y luego pulse **Aceptar**.  
Si no quiere compartir la lista de reproducción de videos, seleccione **Privado** antes de pulsar **Aceptar**.
5. Para agregar otro video a su lista de reproducción, explore o busque el video y luego pulse **⋮** junto al título del video.
6. Pulse **Agregar a** y luego pulse el nombre de la lista de reproducción.

Para acceder y mirar sus listas de reproducción de videos, minimice la pantalla de video y luego pulse **☰** para abrir el menú deslizable. Pulse la lista de reproducción que desea.

## Radio FM

### Escuchar la Radio FM

Escuche sus estaciones de radio favoritas usando la aplicación Radio FM.



Primero debe conectar un auricular al conector de audio de HTC Desire 512 para usar la Radio FM. La Radio FM utiliza el auricular estéreo como antena de radio FM.

1. Abra la aplicación Radio FM.  
La primera vez que abre la Radio FM, se buscan las estaciones FM locales que puede escuchar.
2. Mientras está escuchando una estación FM, usted puede:
  - Pulse **▶▶** o **◀◀** para ir a la estación siguiente o anterior.
  - Arrastre el control deslizable para sintonizar una frecuencia en la banda FM. Para sintonizar la frecuencia de radio, pulse **▶** o **◀**.
  - Pulse **♥** para marcar la estación de radio como favorita. Para ver las otras estaciones favoritas y predeterminadas, pulse **<**.
3. Para apagar la Radio FM, pulse **■**.

## Medios inalámbricos

### Conectarse al sistema de entretenimiento de su casa

¿Quiere que su experiencia con el HTC Desire 512 sea más amplia y potente? Comparta sus videos, música e incluso sus medios de transmisiones en dispositivos externos a través de DLNA, A2DP (Bluetooth) u otras conexiones de visualización compatibles.



Es posible que algunos dispositivos deban ser vinculados antes de poder compartir en ellos.

### Compartir sus medios en dispositivos DLNA



Si está usando un sistema de audio o TV compatible con DLNA, consulte su documentación sobre cómo conectarlo a su red doméstica.

1. Conecte su HTC Desire 512 a su red doméstica mediante Wi-Fi.
2. Abra la aplicación Galería o Música.
3. Ubique los medios almacenados en el HTC Desire 512 que usted desea compartir y púselos.
4. Pulse .
5. Elija el dispositivo de su red donde desea reproducir los medios.
6. Una vez conectado al dispositivo en su red, pulse los controles en pantalla para controlar la reproducción, ajustar el volumen, etc.



Para mayor información sobre DLNA, visite [www.dlna.org](http://www.dlna.org).

# Almacenamiento y archivos

## Almacenamiento del teléfono

### Tipos de almacenamiento

¿Quiere saber qué tipos de almacenamiento puede usar para sus aplicaciones, datos y archivos?

HTC Desire 512 cuenta con estos tipos de almacenamiento:

<b>Almacenamiento del teléfono</b>	<p>Este almacenamiento combina el almacenamiento interno, donde se almacenan las aplicaciones, el correo electrónico, los datos y mensajes de texto y el almacenamiento de archivos, donde se guardan las fotos, los videos y archivos de música.</p> <p>Si se está quedando sin almacenamiento del teléfono, consulte <a href="#">Hacer más espacio de almacenamiento</a> en página 101 para obtener algunos consejos sobre cómo liberar espacio.</p>
<b>Tarjeta de almacenamiento</b>	<p>Utilice una tarjeta de almacenamiento para almacenar más archivos. También puede establecer que algunas aplicaciones almacenen datos o archivos directamente en la tarjeta.</p>
<b>Almacenamiento USB</b>	<p>Cuando conecta un dispositivo de almacenamiento externo USB (por ejemplo, una unidad flash USB o un lector de tarjeta SD), puede ver las fotos y los videos almacenados en el dispositivo directamente desde Galería y reproducir canciones almacenadas en el dispositivo en Música. También puede abrir archivos PDF y editar documentos de Office.</p> <p>Necesita un cable especial para conectar el HTC Desire 512 y un dispositivo de almacenamiento USB. HTC Desire 512 es compatible con dispositivos de almacenamiento USB (excepto los discos duros portátiles) de hasta 64 GB.</p>



- Al mover aplicaciones a la tarjeta de almacenamiento no se hace una copia de seguridad de las aplicaciones. Si realiza un restablecimiento de fábrica, el teléfono perderá las aplicaciones. Deberá volver a instalarlas.
- Al quitar la tarjeta de almacenamiento e insertarla en otro teléfono, las aplicaciones en la tarjeta de almacenamiento no se instalarán automáticamente en el otro teléfono. Deberá volver a instalarlas.

---

## Copiar archivos hacia o desde HTC Desire 512

---

Puede copiar su música, sus fotos y otros archivos al HTC Desire 512.



Guarde y cierre los archivos antes de copiarlos desde su computadora a HTC Desire 512 o viceversa.

1. Conecte el HTC Desire 512 a la computadora con el cable USB suministrado. Verá las opciones para visualizar o importar archivos en la pantalla de la computadora.
2. Elija para ver los archivos.
3. Copie los archivos de su computadora al HTC Desire 512 o viceversa.
4. Después de copiar los archivos, desconecte el HTC Desire 512 de la computadora.

---

## Hacer más espacio de almacenamiento

---

A medida que usa el HTC Desire 512, acumulará datos y, con el tiempo, se llenará la capacidad de almacenamiento en el mismo. Estos son algunos consejos sobre cómo aumentar el espacio de almacenamiento.

### Ejecutar el asistente de almacenamiento

Libere espacio en el almacenamiento al desinstalar aplicaciones y borrar los archivos que ya no quiere conservar. En Configuración, pulse **Almacenamiento > Hacer más espacio**.

### Administrar fotos y videos

- Después de tomar capturas de la cámara continuas, solo conserve la mejor toma. Descarte el resto, si no las necesita.
- Después de editar una foto o recortar un video, se guarda el archivo original. Elimine los archivos originales o muévalos a otra parte, como a la computadora.
- Si solo enviará videos a través de MMS, utilice una resolución más baja. Los videos de alta resolución ocupan más espacio. En la configuración de Cámara, pulse **Calidad de video** para cambiar la resolución.

### Hacer una copia de seguridad de los datos y archivos

Conserve solo los datos más recientes en sus aplicaciones y archivos que necesita utilizar con más frecuencia. Solo puede hacer una copia de seguridad de sus otros datos y archivos. Para algunos consejos, consulte [Maneras de hacer una copia de seguridad de archivos, datos y configuración](#) en página 108.

### Deshabilitar algunas aplicaciones

Consulte [Inhabilitar una aplicación](#) en página 160.

## Mover algunas aplicaciones a la tarjeta de almacenamiento

Algunas aplicaciones de terceros pueden moverse desde el almacenamiento del teléfono a la tarjeta de almacenamiento. Vaya a **Configuración > Aplicaciones > En tarjeta SD** para ver las aplicaciones que pueden moverse. Para mover, pulse una aplicación y luego pulse **Mover**.



- Al mover aplicaciones a la tarjeta de almacenamiento no se hace una copia de seguridad de las aplicaciones. Si realiza un restablecimiento de fábrica, el teléfono perderá las aplicaciones. Deberá volver a instalarlas.
- Al quitar la tarjeta de almacenamiento e insertarla en otro teléfono, las aplicaciones en la tarjeta de almacenamiento no se instalarán automáticamente en el otro teléfono. Deberá volver a instalarlas.

## Google Drive

### Usar Google Drive en HTC Desire 512

Guarde fotos, documentos y otros archivos en Google Drive para acceder a ellos en el HTC Desire 512, la computadora y otros dispositivos móviles.

En el HTC Desire 512, simplemente use su Cuenta de Google para iniciar sesión en su almacenamiento de Google Drive. Usted podrá entonces:

- Usar Galería para cargar sus fotos capturadas en Google Drive.
- Compartir un vínculo a sus archivos de Google Drive por correo electrónico.
- Ver y editar documentos de Office almacenados en Google Drive. Después de crear nuevos documentos de Office, también puede guardarlos en Google Drive.
- Ver documentos PDF almacenados en Google Drive. También puede exportar documentos de Office como PDF a Google Drive.
- Verifique el espacio de almacenamiento de Google Drive disponible en Configuración.
- Use la aplicación de Google Drive para administrar su almacenamiento en línea.



La carga de archivos requiere que tenga instalada la aplicación Drive en el HTC Desire 512. Si esta aplicación no está precargada, puede descargarla e instalarla desde Google Play.

## Activar su almacenamiento de Google Drive gratuito

Use hasta 65GB del almacenamiento de Google Drive gratuito. Además del almacenamiento predeterminado que obtiene desde Google Drive, HTC Desire 512 cuenta con un almacenamiento en línea de 50GB gratuito por dos años. Inicie sesión en su Cuenta de Google en el HTC Desire 512, y no desde la computadora u otros teléfonos que no sean HTC, para reclamar esta oferta.

1. Si ve la oferta promocional de Google Drive en HTC BlinkFeed, solo pulse el azulejo.  
O bien abra la aplicación Drive. Si esta aplicación no está precargada en el teléfono, puede descargarla desde Google Play.
2. En la pantalla que muestra la oferta de almacenamiento adicional, pulse **Canjear**. El almacenamiento adicional se agregará a su cuenta.
3. Siga las instrucciones en pantalla para información sobre lo que puede hacer con Google Drive.



- Si no ve la pantalla para canjear la oferta, pulse  > **Tour de productos** en la aplicación Drive para acceder a esta.
- Vea los detalles de la oferta para conocer la fecha límite para canjear la oferta.
- Pueden aplicarse términos y requisitos adicionales, incluida una tarifa de suscripción, después del vencimiento del periodo de prueba de dos años. Para más información, consulte los términos y condiciones en el sitio de soporte en Google Drive ([support.google.com/drive/?p=drive\\_offers\\_htc](https://support.google.com/drive/?p=drive_offers_htc)).
- La aplicación Drive es propiedad de Google y no es proporcionada por ni está asociada con HTC Corporation.

## Verificar su espacio de almacenamiento de Google Drive

En Ajustes, puede comprobar el espacio de almacenamiento de Google Drive disponible.



- Antes de que aparezca información sobre el almacenamiento de Google Drive en Configuración, primero deberá acceder a su Google Drive desde una aplicación de HTC. Por ejemplo, utilice la aplicación Correo para compartir un vínculo hacia un archivo de Google Drive.

Vaya a Configuración y luego pulse **Almacenamiento**. En Almacenamiento en línea, usted verá el espacio de almacenamiento de Google Drive.

También puede verificar el espacio de almacenamiento en línea en la aplicación Drive. Pulse  y verá el espacio de almacenamiento en el menú deslizable.

De vez en cuando, vuelva a verificar cuánto espacio de almacenamiento en línea aún tiene antes de cargar más contenido.

---

## Cargar sus fotos y videos en Google Drive

---

Use Galería para cargar sus fotos y videos en Google Drive.



1. En la pantalla principal de la aplicación Galería, deslícese hacia la ficha Cronograma, Álbumes o Ubicaciones.
2. Pulse un álbum o un evento que contenga las fotos y los videos que desea cargar.
3. Pulse .
4. Si ve la pantalla de Zoe, pulse **Cerrar** para cerrarla.
5. Desde el menú de selección, pulse **Drive**.
6. Seleccione las fotos y los videos que desea cargar y luego pulse **Siguiente**.
7. Elija o cree una carpeta en Google Drive.
8. Pulse **Aceptar** para cargar.

---

## Compartir vínculos a documentos o archivos en Google Drive

---

Basta de adjuntar archivos grandes a su correo electrónico. Mediante la aplicación Correo, puede compartir fácilmente vínculos a documentos u otros archivos en su Google Drive por correo electrónico.

1. Abra la aplicación Correo.
2. Si tiene varias direcciones de correo electrónico, cambie a la cuenta que desea usar.
3. Cree un nuevo mensaje de correo electrónico y complete los destinatarios o responda a un correo electrónico.
4. Pulse .
5. Pulse **Documento** y luego elija si desea compartir PDF o documentos de Office. O bien, pulse **Archivo** para elegir cualquier tipo de archivo.
6. En la pantalla Archivos HTC, pulse **Drive**.  
Si no ve esta pantalla, primero presione .
7. En su almacenamiento de Google Drive, abra la carpeta que contiene los archivos que desea.
8. Seleccione los archivos que desea compartir y luego pulse **Aceptar**.  
Verá los vínculos a sus archivos seleccionados agregados a su mensaje de correo electrónico.
9. Pulse  para enviar el correo electrónico.

Los vínculos compartidos no pueden ser accedidos por los destinatarios de forma automática. Una vez que los destinatarios reciben el vínculo, pueden solicitar acceso y luego usted recibirá un correo electrónico que le avisa que debe darles acceso. O bien, antes de compartir, usted puede usar primero la aplicación Drive para agregar los destinatarios con los que desea compartir el vínculo de Google Drive.



## Dar acceso a los contactos a través de la aplicación Drive

Mediante la aplicación Drive, agregue los contactos con los que desea compartir el vínculo de Google Drive. También puede establecer permisos, tales como permitir que los destinatarios vean, editen o comenten el contenido compartido.

1. Abra la aplicación Drive.
2. Pulse ⓘ junto a un archivo o una carpeta, en función de lo que vaya a compartir.
3. Pulse 👤+.
4. Introduzca los primeros caracteres del nombre o la dirección de correo electrónico de sus contactos de Google y luego seleccione uno de los resultados coincidentes.

Repita este paso para agregar más contactos.

5. Establezca permisos para que los destinatarios puedan:
  - Ver o editar una carpeta.
  - Ver, editar o comentar acerca de un archivo.
6. Pulse **Agregar**.

## Trabajar con documentos almacenados en Google Drive

Con Polaris®Office 5, vea documentos PDF y edite documentos de Office almacenados en su Google Drive. También puede crear documentos de Office en esta aplicación, guardarlos en Google Drive e incluso exportarlos como archivos PDF a Google Drive.

1. Abra la aplicación Polaris Office.
2. Pulse 📁 para ver sus documentos por tipo de archivo.

Los documentos que figuran en su Cuenta de Google son los archivos que están almacenados en su almacenamiento de Google Drive. Si es necesario, pulse ▼ junto a su cuenta para ver la lista de archivos.







3. Pulse un documento PDF para verlo o pulse un documento de Office para editarlo.
4. Después de hacer cambios en un documento de Office, pulse el icono en la parte superior izquierda para abrir un menú de selección.
5. Pulse **Guardar** o **Guardar como**.



Si desea exportar este documento como PDF, pulse el icono en la parte superior izquierda y luego pulse **Exportación a PDF**.

## Guardar un documento de HTC Desire 512 a Google Drive

En Polaris Office 5, puede guardar un PDF que está viendo o un documento de Office que ha creado en su almacenamiento de Google Drive.

1. En Polaris Office, pulse  para ver sus documentos por tipo de archivo.  
Los documentos que figuran en el icono  son los archivos almacenados localmente en el HTC Desire 512. Si es necesario, pulse  para ver la lista de archivos.
2. Abra un documento PDF o cree un nuevo documento de Office.
3. Para guardar el documento en Google Drive, pulse el icono en la parte superior izquierda y luego pulse **Guardar como**.
4. Pulse la casilla de Ruta de carpeta.
5. Pulse  y luego pulse su Cuenta de Google para cambiar al almacenamiento de Google Drive.
6. Pulse una carpeta en la que desea guardar el documento y luego pulse .
7. Ingrese un nombre de archivo y luego pulse .

# Sincronizar, hacer una copia de seguridad y restablecer

## Sincronización en línea

### Agregar sus redes sociales, cuentas de correo electrónico, etc

Puede sincronizar contactos, calendarios y otra información desde sus redes sociales, cuentas de correo electrónico y servicios en línea en el HTC Desire 512. Según el tipo de cuenta, iniciar sesión en sus cuentas en línea le permite sincronizar las actualizaciones entre el HTC Desire 512 y la web.

1. Vaya a Configuración y luego pulse **Cuentas y sincronización**.
2. Pulse **+**.
3. Pulse el tipo de cuenta que desea agregar.
4. Siga las instrucciones en pantalla para introducir la información de su cuenta.



- En Configuración > Cuentas y sincronización, pulse el botón de **Activar/Desactivar Sincronización automática** para encender o apagar la sincronización automática de todas sus cuentas.
- Puede agregar varias Cuentas de Google.

### Sincronizar sus cuentas

1. Vaya a Configuración y luego pulse **Cuentas y sincronización**.
2. Pulsar el botón de **Activar/Desactivar Sincronización automática** para encender o apagar la sincronización automática de todas sus cuentas.
3. Para sincronizar manualmente las cuentas individuales, pulse un tipo de cuenta y luego, realice una de las siguientes acciones:
  - Pulse **⋮** junto a la cuenta que desea sincronizar y luego pulse **Sincronizar ahora**.
  - Pulse **⋮** > **Sincronizar ahora** en la pantalla Configuración de la cuenta.



En la pantalla de Configuración de la cuenta, también puede cambiar la configuración de sincronización para una cuenta.

## Eliminar una cuenta

Eliminar cuentas del HTC Desire 512 si ya no las usa. Eliminar una cuenta no borra las cuentas y la información del mismo servicio en línea.

1. Vaya a Configuración y luego pulse **Cuentas y sincronización**.
2. Pulse un tipo de cuenta.
3. Pulse **⋮** junto a la cuenta que desea eliminar.  
O bien, si está en la pantalla Configuración de la cuenta, pulse **⋮**.
4. Pulse **Eliminar**.



Algunos de los datos personales pueden ser conservados por la aplicación de terceros tras haber eliminado la cuenta del HTC Desire 512.

## Copia de seguridad

### Maneras de hacer una copia de seguridad de archivos, datos y configuración

¿Le preocupa la posibilidad de perder cosas importantes en su HTC Desire 512? Haga una copia de seguridad del HTC Desire 512 antes de borrar el almacenamiento, hacer un restablecimiento de fábrica o actualizarse a un nuevo teléfono.

#### HTC Sync Manager

Use HTC Sync Manager para importar música, fotos y videos desde el HTC Desire 512 a su computadora. También puede sincronizar los contactos, eventos de calendario, favoritos y las listas de reproducción almacenados localmente entre el HTC Desire 512 y la computadora.

Asimismo, HTC Sync Manager es una buena alternativa si no desea hacer una copia de seguridad de sus cuentas, configuración y otros contenidos personales en la nube. Puede usarlo para crear copias de seguridad de HTC Desire 512 en la computadora.

#### Otras opciones de copia de seguridad

Si lo desea, puede hacer copias de seguridad por separado de sus datos o archivos.

Algunas aplicaciones le permiten realizar una copia de seguridad de los datos en el almacenamiento del teléfono o la tarjeta de almacenamiento para poder restaurarlos con facilidad después de un restablecimiento de fábrica. Solo asegúrese de no borrar el almacenamiento del teléfono o la tarjeta de almacenamiento al realizar un restablecimiento de fábrica.



- Al mover aplicaciones a la tarjeta de almacenamiento no se hace una copia de seguridad de las aplicaciones. Si realiza un restablecimiento de fábrica, el teléfono perderá las aplicaciones. Deberá volver a instalarlas.
- Al quitar la tarjeta de almacenamiento e insertarla en otro teléfono, las aplicaciones en la tarjeta de almacenamiento no se instalarán automáticamente en el otro teléfono. Deberá volver a instalarlas.

<b>Mensajes</b>	Realice una copia de seguridad de los mensajes de texto en el almacenamiento en el teléfono o la tarjeta de almacenamiento o guárdelos como un archivo adjunto de correo electrónico.
<b>Contactos</b>	<ul style="list-style-type: none"> <li>▪ Guarde los contactos y otros datos personales en sus cuentas en línea para que pueda sincronizarlos al cambiar a otro teléfono.</li> <li>▪ Si ha almacenado los contactos localmente en la aplicación Contactos, expórtelos al almacenamiento del teléfono o la tarjeta de almacenamiento.</li> </ul>
<b>Archivos</b>	Copie y pegue los archivos de forma manual al conectar el HTC Desire 512 a su computadora como una unidad de disco.
<b>Otros datos</b>	<ul style="list-style-type: none"> <li>▪ Si ha agregado nuevas palabras a su diccionario personal en el teclado en pantalla, haga una copia de seguridad del diccionario en la tarjeta de almacenamiento o guárdelo como un archivo adjunto de correo electrónico.</li> <li>▪ Revise el resto de las aplicaciones para ver si admiten la exportación de datos al almacenamiento.</li> </ul>

## Hacer una copia de seguridad de sus datos localmente

Si desea hacer una copia de seguridad por separado de su contenido, como contactos y mensajes de texto en el HTC Desire 512, aquí le ofrecemos algunos consejos acerca de cómo exportar o importar sus datos.

### Hacer una copia de seguridad de sus contactos

1. Abra la aplicación Contactos.
2. En la ficha Contactos, pulse  > **Administrar contactos**.
3. Pulse **Importar/Exportar contactos** > **Exportar al almacenamiento del teléfono** o **Exportar a la tarjeta SD**.
4. Seleccione una cuenta o un tipo de contactos para exportar.
5. Para ayudar a proteger sus datos, pulse **Sí** y luego establezca una contraseña para esta copia de seguridad. Asegúrese de recordar esta contraseña. Tendrá que volver a escribirla al importar los mensajes.

Si no necesita una contraseña, pulse **No**.

6. Pulse en **Aceptar**.

## Restaurar contactos

1. En la ficha Contactos, pulse  > **Administrar contactos**.
2. Pulse **Importar/Exportar contactos** > **Importar del almacenamiento del teléfono** o **Importar de la tarjeta SD**.
3. Si tiene más de una cuenta configurada, pulse el tipo de cuenta para sus contactos importados.
4. Si tiene varias copias de seguridad disponibles, seleccione la copia de seguridad que desea importar y luego pulse **Aceptar**.
5. Introduzca la contraseña que ha establecido para esta copia de seguridad y luego pulse **Aceptar**.

## Hacer una copia de seguridad de sus mensajes de texto

Guarde mensajes de texto importantes al hacer una copia de seguridad de los mismos en el almacenamiento del teléfono. Puede restaurar la copia de seguridad de los mensajes de texto con facilidad después de que los haya eliminado de su lista de mensajes.



No se hará una copia de seguridad de los mensajes de texto en la casilla de seguridad y los mensajes bloqueados. Para incluir este tipo de mensajes en la copia de seguridad, muévalos primero a la casilla de mensajes general.

1. Abra la aplicación Mensajes.
2. Pulse  > **Hacer copia de seguridad/Restaurar SMS** > **Copia de seguridad** > **Hacer una copia de seguridad de SMS**.
3. Para ayudar a proteger sus datos, establezca una contraseña para la copia de seguridad. Asegúrese de recordar esta contraseña. Tendrá que volver a escribirla al restaurar los mensajes.

Si no necesita una contraseña, seleccione **No proteger con contraseña esta copia de seguridad**.

4. Ingrese un nombre para el archivo de copia de seguridad, y luego pulse **Aceptar**.

## Hacer una copia de seguridad de mensajes de texto mediante correo electrónico



Necesita configurar su cuenta de correo electrónico en la aplicación Correo.

1. Abra la aplicación Mensajes.
2. Pulse  > **Hacer una copia de seguridad/Restaurar SMS**.
3. Pulse **Copia de seguridad** > **Hacer una copia de seguridad de SMS por correo**.

4. Para ayudar a proteger sus datos, establezca una contraseña para la copia de seguridad. Asegúrese de recordar esta contraseña. Tendrá que volver a escribirla al restaurar los mensajes.

Si no necesita una contraseña, seleccione **No proteger con contraseña esta copia de seguridad**.

5. Ingrese su dirección de correo electrónico.
6. Redacte su mensaje de correo electrónico y luego envíelo.

#### Restaurar mensajes de texto

1. Abra la aplicación Mensajes.
2. Pulse **☰** > **Hacer una copia de seguridad/Restaurar SMS** > **Restaurar**.
3. Elija la frecuencia con la que desea restaurar los mensajes y luego pulse **Siguiente**.
4. Pulse la copia de seguridad a importar.
5. Ingrese la contraseña que ha establecido para esta copia de seguridad. Si no estableció una contraseña, seleccione **Esta copia de seguridad no está protegida con contraseña**.
6. Pulse en **Aceptar**.

Para restaurar mensajes de texto que fueron incluidos en una copia de seguridad mediante correo electrónico, abra el mensaje de correo electrónico con el adjunto del archivo de copia de seguridad desde la aplicación Correo. Pulse el archivo adjunto para descargarlo primero y luego púlselo nuevamente para abrir el archivo de copia de seguridad a importar. Ingrese la contraseña que ha establecido para esta copia de seguridad o seleccione **Esta copia de seguridad no está protegida con contraseña**.

#### Hacer una copia de seguridad de su diccionario personal

Puede hacer una copia de seguridad de las palabras nuevas que ha agregado al diccionario de texto predictivo.

1. Vaya a Configuración y luego pulse **Idioma y teclado**.
2. Pulse **HTC Sense Input**.
3. Pulse **Diccionario personal** > **☰** > **Hacer una copia de seguridad en tarjeta de almacenamiento** o **Hacer una copia de seguridad en correo electrónico**.
4. Cuando se le pida, pulse **Aceptar**.

#### Importar su diccionario personal

- Vaya a **Configuración** > **Idioma y teclado** > **HTC Sense Input**. Pulse **Diccionario personal** > **☰** > **Restaurar de la tarjeta de almacenamiento**.
- Para importar la copia de seguridad de su diccionario personal por correo electrónico, abra el mensaje de correo electrónico con el archivo adjunto de copia de seguridad desde la aplicación Correo. Pulse el archivo adjunto para descargarlo primero y luego púlselo nuevamente para abrir el archivo de copia de seguridad a importar.

## Restaurar o hacer una copia de seguridad de tareas

1. Vaya a la lista que contiene las tareas a las que desea hacer una copia de seguridad.
2. Pulse **☰** > Importar/Exportar.
3. Pulse **Exportar** a la tarjeta SD para hacer una copia de seguridad de sus tareas o pulse **Importar** de la tarjeta SD para restaurar tareas al HTC Desire 512.

## HTC Sync Manager

---

### Acerca de HTC Sync Manager

---

HTC Sync Manager admite una computadora que ejecuta un sistema operativo Windows o Mac®.

Esto es lo que puede hacer con HTC Sync Manager.

### Ver y administrar medios en su computadora y teléfono

- Explore y administre la música, las fotos y los videos que están en la computadora y el teléfono.
- Importe las listas de reproducción de iTunes y el Reproductor de Windows Media® desde su computadora a HTC Sync Manager.
- Reproduzca música, videos y listas de reproducción mediante el reproductor incorporado.

### Transferir contenido

- Transfiera fotos, mensajes de texto, contactos, etc. de iPhone a su teléfono HTC. También puede encontrar e instalar las mismas aplicaciones que estaba utilizando en su iPhone.
- Importe toda la música, las fotos y los videos de su teléfono HTC a su computadora.
- Copie música, fotos y videos seleccionados de su computadora al teléfono.
- Importe documentos de su computadora a su teléfono.

### Hacer una copia de seguridad y restaurar

Haga una copia de seguridad de su teléfono HTC en su computadora para que pueda restaurar fácilmente su copia de seguridad en el mismo teléfono o en otro teléfono HTC.

### Sincronizar listas de reproducción y datos

Sincronice listas de reproducción de música y datos como los contactos y el calendario entre el teléfono y la computadora.



## Instalar HTC Sync Manager en su computadora



- Puede instalar HTC Sync Manager en Windows XP o versiones más recientes. Para instalarlo en una computadora Mac, necesitará Mac OS 10.6 o versiones más recientes.
- Si tiene problemas al instalar HTC Sync Manager, cierre todos los programas en ejecución y vuelva a instalar. Si el problema persiste, desactive temporalmente su programa antivirus e intente instalar de nuevo.

1. Descargue el programa de instalación de HTC Sync Manager desde el sitio de soporte de HTC: [htc.com/hsm/](http://htc.com/hsm/).
2. Inicie el programa de instalación y siga las instrucciones en pantalla.
3. Conecte el teléfono a la computadora mediante el cable USB suministrado. HTC Sync Manager se abre.



Si desactivó su programa antivirus, asegúrese de volver a activarlo después de instalar HTC Sync Manager.

## Transferir contenido y aplicaciones de iPhone al teléfono HTC

Con HTC Sync Manager, transfiera fácilmente contenido de iPhone como contactos, mensajes, fondos de pantalla, fotos de la cámara, etc. a su teléfono HTC. Si utiliza un teléfono HTC con HTC Sense 6, HTC Sync Manager también le permite al teléfono encontrar e instalar las mismas aplicaciones que estaba utilizando en su iPhone.



Debe usar iTunes 9.0 o posterior para realizar una copia de seguridad del contenido primero de iPhone en su computadora.

1. Conecte su iPhone y su teléfono HTC a su computadora.
2. En HTC Sync Manager, haga clic en Inicio > Transferir y Hacer copia de seguridad.
3. Haga clic en el botón **Para comenzar**.
4. Si no ha usado iTunes para hacer una copia de seguridad del contenido de iPhone en la computadora, por favor hágalo antes de continuar.
5. Seleccione su archivo de copia de seguridad de iPhone y luego haga clic en **Aceptar**.
6. Seleccione los tipos de contenidos que desea transferir a su teléfono HTC.  
Puede elegir si desea reemplazar el contenido de su teléfono HTC con el contenido de iPhone.

7. Haga clic en **Iniciar**. Espere que el HTC Sync Manager termine de transferir contenido.
8. Cuando termine, abra el panel de notificaciones en el teléfono HTC y luego pulse .

Elija las aplicaciones que estaba usando en el iPhone que quiera encontrar en Google Play y descárguelas en su teléfono HTC.

---

## Ayuda

---

Para obtener más información acerca del uso de HTC Sync Manager, descargue la guía de usuario en PDF desde el sitio de soporte de HTC ([htc.com/hsm/](http://htc.com/hsm/)). O bien, abra la Ayuda que se incluye con el software.



En Windows, haga clic en  en HTC Sync Manager y luego haga clic en **Ayuda**.

## Restablecer

---

### Reiniciar su HTC Desire 512 (Restablecimiento de software)

---

Si el HTC Desire 512 funciona con una lentitud inusual, no responde o si una de las aplicaciones no funciona correctamente, pruebe reiniciarlo para ver si consigue solucionar el problema.

1. Si la pantalla está apagada, presione el botón ENCENDIDO para volver a encenderla. Si ha establecido un bloqueo de pantalla, deberá desbloquearla.
2. Presione por unos segundos el botón ENCENDIDO y luego pulse **Reiniciar**.
3. Cuando se le pida confirmar, pulse **Reiniciar**.



Si estos pasos no funcionan, puede quitar y volver a instalar la batería y luego encender el HTC Desire 512 para reiniciarlo.

---

### Restablecer su HTC Desire 512 (Restablecimiento de hardware)

---

Si el HTC Desire 512 presenta un problema continuo que no se soluciona, puede realizar un restablecimiento de fábrica (también conocido como restablecimiento de hardware o restablecimiento completo). El restablecimiento de fábrica revierte el teléfono a su estado inicial, el estado anterior de cuando encendió el teléfono por primera vez.

Al realizar un restablecimiento de fábrica se eliminará del teléfono lo siguiente:

- Su Cuenta Google
- Todas las cuentas que ha agregado en **Configuración > Cuentas y sincronización** y los datos asociados con estas cuentas
- Los datos personales que haya creado o sincronizado con el teléfono, como su perfil, sus contactos, mensajes, correo electrónico, eventos del calendario, etc.

- Configuración y datos de aplicaciones y sistema
- Aplicaciones descargadas

Los archivos como música, fotos, videos y documentos también se pueden borrar desde el almacenamiento, si eligió hacerlo.

Asegúrese de hacer una copia de seguridad de los datos que desea guardar antes de realizar un restablecimiento de fábrica.



Un restablecimiento de fábrica puede no eliminar permanentemente todos los datos del teléfono, incluida la información personal.

### Realizar un restablecimiento de fábrica desde la configuración

1. Vaya a Configuración y luego pulse **Hacer copia de seguridad y restablecer**.
2. Pulse **Restablecer el teléfono**.
3. Si desea eliminar los medios, documentos y otros datos en el almacenamiento del teléfono, seleccione **Borrar todos los datos**.

Para borrar también los medios y otros datos de su tarjeta de almacenamiento, seleccione **Eliminar la tarjeta SD**.

4. Pulse en **Aceptar**.

### Realizar un restablecimiento de fábrica usando los botones de hardware

Si no puede encender su HTC Desire 512 o acceder a la configuración, igual puede realizar un restablecimiento de fábrica mediante los botones de hardware en su HTC Desire 512.



No debe seleccionarse la opción **Inicio rápido** en **Configuración > Energía**.

1. Retire la batería, espere algunos segundos y vuelva a colocar la batería.
2. Presione por unos segundos el botón **BAJAR VOLUMEN** y luego presione durante unos segundos el botón **ENCENDIDO**.
3. Espere a que aparezca la pantalla con las tres imágenes de Android y luego suelte los botones de **ENCENDIDO** y **BAJAR VOLUMEN**.
4. Presione **BAJAR VOLUMEN** para seleccionar **RESTABLECIMIENTO DE FÁBRICA** y luego presione el botón **ENCENDIDO**.

# Contactos

## Su lista de contactos

La aplicación Contactos muestra todos los contactos almacenados en el HTC Desire 512 y de las cuentas en línea en las que inició sesión. Use la aplicación Contactos para administrar fácilmente las comunicaciones con las personas importantes para usted.

1. Abra la aplicación Contactos.

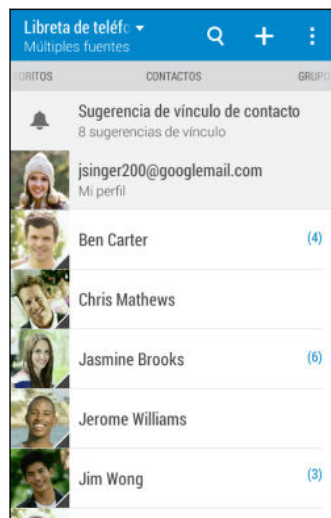

2. En su lista de contactos, usted puede:
  - Visualizar su perfil y editar su información de contacto.
  - Crear, editar, encontrar o enviar contactos.
  - Pulsar una foto de contacto para encontrar formas de conectarse rápidamente con el contacto.
  - Ver cuando un contacto le ha enviado mensajes nuevos.



Para ordenar los contactos por su nombre o apellido, pulse **☰** > Configuración > Ordenar contactos por.

## Filtrar la lista de contactos

Cuando su lista de contactos se hace larga, puede elegir qué cuentas de contactos desea mostrar.

1. En la ficha Contactos, pulse ▼ .
2. Seleccione las cuentas que contienen los contactos que desea mostrar.
3. Presione ↶ .

## Encontrar personas

Busque contactos almacenados en el HTC Desire 512, el directorio de la empresa si tiene una cuenta de Exchange ActiveSync o las redes sociales en las que ha iniciado sesión.

1. Abra la aplicación Contactos.
2. Desde la ficha Contactos, usted puede:
  - Encontrar personas en la lista de sus contactos. Pulse 🔍 y luego introduzca las primeras letras del nombre del contacto en el cuadro Buscar contactos.
  - Encontrar personas en el directorio de la empresa. Pulse 🔍 , introduzca las primeras letras del nombre del contacto en el cuadro Buscar contactos y luego pulse **Buscar contactos** en su **Directorio de compañía**.
  - Buscar personas que usted conoce en sus redes sociales. Pulse ☰ > **Configuración** > **Encontrar personas que conoce en** y luego seleccione las redes sociales en las que ha iniciado sesión. La aplicación Contactos luego carga sus contactos en las redes sociales seleccionadas para ayudarle a encontrar amigos.



Aparte de buscar un contacto por el nombre, puede buscar mediante la dirección de correo electrónico de un contacto o el nombre de la empresa. En la ficha Contactos, pulse ☰ > **Configuración** > **Buscar contactos por** y luego elija una criterio de búsqueda.

## Configuración de su perfil

Guarde su información de contacto personal para enviarla fácilmente a otras personas.

1. Abra la aplicación Contactos.
2. Pulse **Mi perfil**.
3. Pulse **Editar mi tarjeta de contacto**.
4. Ingrese o edite su nombre y los detalles de contacto.

5. Pulse  o la foto actual para cambiar su foto de contacto.
6. Pulse **Guardar**.

Aparte de su información de contacto, su perfil también muestra las actualizaciones que ha publicado en sus redes sociales y sus álbumes de fotos en línea.

## Agregar un nuevo contacto

1. En la ficha Contactos, pulse **+**.
2. Pulse el campo **Nombre**, y luego ingrese el nombre del contacto. Pulse  para ingresar de forma separada el primer nombre, el segundo nombre o el apellido y una fórmula de tratamiento con un sufijo, p. ej. "Jr.".
3. Seleccione el Tipo de contacto. Esto determina con qué cuenta sincronizará el contacto.
4. Ingrese la información del contacto en los campos suministrados.
5. Pulse **Guardar**.

Cuando pulsa el contacto agregado en su lista de contactos, verá la información de contacto y el intercambio de mensajes y llamadas. Según el tipo de contacto, también podrá ver las actualizaciones en las redes sociales o los eventos del contacto.

### ¿Cómo agrego un número de extensión al número de un contacto?

Al crear un nuevo contacto en Contactos, puede agregar un número de extensión a su número y así poder omitir las indicaciones de voz cuando llama.

1. Una vez introducido el número de la línea principal, realice una de las siguientes acciones:
  - Pulse **P(,)** para introducir una pausa antes de que el número de extensión se marque automáticamente. Para prolongar la duración de la pausa, pulse **P(,)** nuevamente.
  - Pulse **W(;)** para que se le pida que confirme el número de extensión.
2. Ingrese el número de extensión.

## Editar la información de un contacto



Los contactos de redes sociales no pueden ser editados.

1. En la ficha Contactos presione durante unos segundos el contacto y luego pulse **Editar contacto**.
2. Ingrese la información nueva.
3. Pulse **Guardar**.

## Ponerse en contacto con un contacto

1. Abra la aplicación Contactos.
2. Pulse la foto del contacto (no el nombre) y luego elija cómo desea ponerse en contacto con ese contacto.

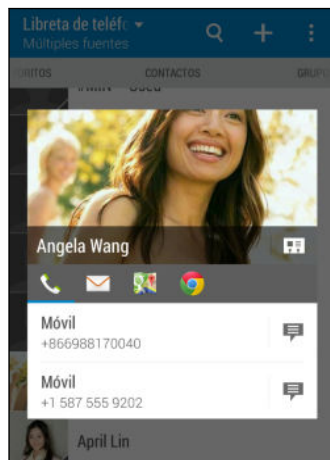

Para conocer otras formas de comunicarse con su contacto, pulse un icono debajo de la foto de contacto.

## Importar o copiar contactos

### Importar los contactos de su tarjeta micro SIM

1. En la ficha Contactos, pulse **⋮** > **Administrar contactos**.
2. Pulse **Importar/Exportar contactos** > **Importar de la tarjeta SIM**.
3. Si se le indica, seleccione la cuenta donde desea importar los contactos.
4. Seleccione los contactos que desea importar.
5. Pulse **Guardar**.

## Importar un contacto desde una cuenta de Exchange ActiveSync

1. En la ficha Contactos, pulse  e ingrese el nombre o la dirección de correo electrónico del contacto en el cuadro de búsqueda.
2. Pulse **Buscar contactos** en su Directorio de compañía.
3. Pulse el nombre del contacto que desea copiar a HTC Desire 512.
4. Pulse **+** para importar el contacto.

## Copiar contactos de una cuenta a otra



Es posible que no pueda copiar contactos de sus cuentas de redes sociales.



1. En la ficha Contactos, pulse  > **Administrar contactos**.
2. Pulse **Copiar contactos** y luego elija un tipo de contacto o cuenta en línea desde donde copiar.
3. Seleccione un tipo de contacto o cuenta en el que desea guardarlos.

## Fusionar información de contacto

Evite entradas duplicadas al fusionar la información de contacto de diferentes fuentes, como sus cuentas de redes sociales, en un contacto.

## Aceptar sugerencias de vínculo de un contacto

Cuando el HTC Desire 512 encuentra contactos que pueden ser combinados, verá una notificación de vínculo al abrir la aplicación Contactos.

1. En la ficha Contactos, pulse la notificación Sugerencia de vínculo de contacto cuando esté disponible. Verá una lista de contactos sugeridos para combinar.
2. Pulse  junto al contacto que desea combinar. De lo contrario, pulse  para descartar la sugerencia de vínculo.





Si no desea recibir sugerencias de vínculo de contactos, en la ficha Contactos, pulse  > **Configuración**. Desmarque la opción **Sugerir vínculo de contacto**.

## Combinar manualmente información de contacto

1. En la ficha Contactos, pulse el nombre del contacto (no el icono o foto) que desea vincular.
2. Pulse  > **Vínculo**.
3. Usted puede:
  - En **Sugerir vínculos**, vincule el contacto a una cuenta.
  - En **Agregar contacto**, pulsar una de las opciones para vincular a otro contacto.



## Romper el vínculo

1. En la ficha Contactos, pulse el nombre del contacto (no el icono o foto) cuyo vínculo desea romper.
2. Pulse  > Vínculo.
3. En la sección Contactos vinculados, pulse  junto a una cuenta para romper el vínculo.

## Enviar información de contacto

1. En la ficha Contactos, realice una de las siguientes acciones:

Para enviar	Haga lo siguiente
Información de contacto de alguien	Presione durante unos segundos el nombre del contacto (no la foto ni el icono) y luego pulse <b>Enviar contacto como vCard</b> .
Su información de contacto	Presione durante unos segundos <b>Mi perfil</b> , y luego pulse <b>Enviar mi perfil</b> .

2. Elija cómo desea enviar la vCard.
3. Seleccione el tipo de información que desea enviar.
4. Pulse **Enviar**.

## Enviar múltiples tarjetas de contacto

1. En la ficha Contactos, pulse  > **Enviar contactos**.
2. Seleccione los contactos cuya información de contacto desea compartir.
3. Pulse **Enviar**.
4. Elija cómo desea enviar las tarjetas de contacto.

## Grupos de contactos

Organice a sus amigos, familiares y colegas en grupos para poder enviar un mensaje o correo electrónico a todos los miembros del grupo rápidamente. Además, hemos configurado el grupo Frecuente para agregar automáticamente los contactos que usted llama o de los que recibe llamadas con más frecuencia.

El HTC Desire 512 también sincroniza con los grupos que ha creado en su cuenta de Google.

## Crear un grupo

1. En la ficha Grupos, pulse **+**.
2. Ingrese un nombre para el grupo y luego pulse  > **Añadir contacto al grupo**.

3. Seleccione los contactos que desea agregar y luego pulse **Guardar**.
4. Cuando haya completado el grupo, pulse **Guardar**.

---

### Enviar un mensaje o correo electrónico a un grupo

---



Se le cobrará por cada mensaje de texto enviado. Por ejemplo, si envía un mensaje a un grupo de cinco personas, se le cobrará por cinco mensajes.

1. En la ficha Grupos, pulse el grupo al que desea enviarle un mensaje o correo electrónico.
2. Vaya a la ficha Acción del grupo.
3. Elija si desea enviar un mensaje de grupo o correo electrónico de grupo.

---

### Editar un grupo

---

1. En la ficha Grupos presione por unos segundos el contacto y luego pulse **Editar grupo**.
2. Usted puede:
  - Cambiar el nombre del grupo. Únicamente puede cambiarle el nombre a los grupos ya creados.
  - Agregar más contactos al grupo. Pulse **+** > **Agregar contacto al grupo**.



¿El contacto no está en su lista? En la ficha Grupos, pulse el nombre del grupo donde quiere agregar el contacto y luego pulse **+** > **Crear un nuevo contacto**.

- Reorganizar los miembros del grupo. Arrastre **≡** al final del nombre del contacto y muévalo hasta su nueva ubicación.
  - Seleccione los contactos que desea eliminar del grupo.
3. Pulse **Guardar**.

---

### Administrar sus grupos de contactos

---

1. En la ficha Grupos, pulse **+** > **Editar grupos**.
2. Usted puede:
  - Reorganizar los grupos de contactos. Arrastre **≡** al final del nombre del grupo hasta su nueva ubicación.
  - Seleccione los grupos de contactos que desea eliminar.
3. Pulse **Guardar**.

## Contactos privados

Si no desea mostrar el nombre y la foto de un contacto en la pantalla de bloqueo cuando recibe una llamada, agregue el contacto a su lista de contactos privados.

---

### Agregar un contacto a la lista de contactos privados

---

En la ficha Contactos, presione durante unos segundos el contacto y luego pulse **Agregar a contactos privados**.

Para ver su lista de contactos privados, en la ficha Contactos, pulse **☰** > **Administrar contactos** > **Contactos privados**.

---

### Organizar sus contactos privados

---

1. En la ficha Contactos, pulse **☰** > **Administrar contactos** > **Contactos privados**.
2. Para agregar contactos a la lista de contactos privados, pulse **+**, seleccione los contactos que quiere agregar y luego pulse **Guardar**.
3. Para eliminar contactos privados de la lista, pulse **☰** > **Eliminar contacto privado**, seleccione los contactos que quiere eliminar y luego pulse **Eliminar**.

# Correo electrónico

## Gmail

### Ver su Bandeja de entrada de Gmail

Todos los mensajes de correo electrónico recibidos son entregados a la Bandeja de entrada.

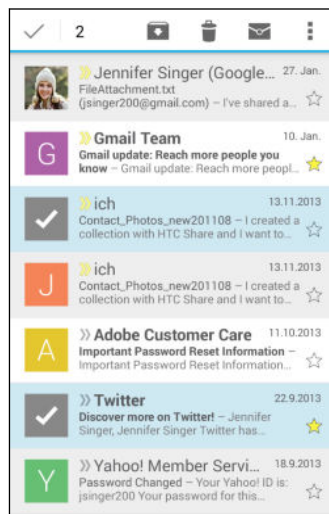

1. Abra la aplicación Gmail.
2. Realice una de las siguientes acciones en la Bandeja de entrada.
  - Pulse un mensaje de correo electrónico para leer, reenviar o responder al mensaje.
  - Abra el menú deslizable para cambiar una categoría de la bandeja de entrada como **Principal**, cambiar a otras cuentas de Gmail™ o mostrar por diferentes etiquetas de correo electrónico.
  - Pulse la imagen del remitente o el azulejo de letra para seleccionar uno o más mensajes o conversaciones. Luego puede pulsar los botones en pantalla en la barra superior para archivar, eliminar o marcar los mensajes o conversaciones seleccionadas.



---



## Enviar un mensaje de correo electrónico en Gmail

---

1. En la bandeja de entrada de la cuenta de Gmail que desea usar, pulse  (o pulse  > **Redactar**).
2. Ingrese uno o más destinatarios.





¿Desea mantener al tanto del mensaje de correo electrónico a más destinatarios en copia (CC) o copia oculta (CCO)? Pulse  > **Agregar CC/CCO**.

3. Ingrese el asunto del correo electrónico y luego redacte su mensaje.
4. Si desea adjuntar una foto, un video o un archivo, pulse  > **Adjuntar archivo**, pulse la fuente del archivo adjunto y luego seleccione los archivos que desea.
5. Pulse  para enviar.

---

## Responder o reenviar mensajes de correo electrónico en Gmail

---

1. En la Bandeja de entrada Gmail, pulse el mensaje de correo electrónico o la conversación.
2. Para responder al remitente pulse . O, pulse  y elija si desea **Responder a todos** o **Reenviar**.
3. Haga una de las siguientes acciones:
  - Si le está respondiendo al remitente o seleccionó **Responder a todos**, ingrese su mensaje de respuesta.
  - Si seleccionó **Reenviar**, especifique los destinatarios del mensaje.





Pulse **Responder en línea** si desea intercalar su nuevo mensaje en el correo electrónico recibido. Pero esto elimina cualquier adjunto o formato del mensaje de correo electrónico original.

4. Pulse  para enviar.

## Correo

### Revisar su correo

La aplicación Correo es donde lee, envía y organiza los mensajes de correo electrónico desde una o más cuentas de correo electrónico que ha configurado en el HTC Desire 512.

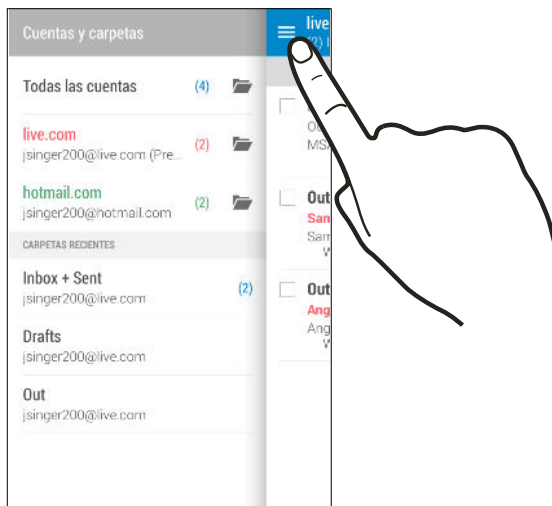

1. Abra la aplicación Correo. Aparece la bandeja de entrada de una de sus cuentas de correo electrónico.
2. Haga cualquiera de las siguientes acciones:
  - Pulse un mensaje de correo electrónico para leerlo.
  - Para mostrar los mensajes de correo electrónico en otra carpeta de correo, pulse  > **Carpeta** y luego pulse la carpeta que desea ver.
  - Para alternar entre cuentas de correo electrónico o ver mensajes de correo electrónico de todas sus cuentas, pulse  .



- Para cambiar la configuración de una cuenta de correo electrónico, primero seleccione la cuenta y luego pulse  > **Configuración**.

### Organizar su bandeja de entrada

¿Tiene muchos mensajes de correo electrónico en su bandeja de entrada? Organice sus mensajes de correo electrónico en fichas y encuentre rápidamente los mensajes que quiere.

1. Cambie a la cuenta de correo electrónico que desea usar.
2. En la bandeja de entrada, pulse  > **Editar fichas**.
3. Seleccione las fichas que desea agregar a la bandeja de entrada.
4. Para organizar las fichas, arrastre  y luego mueva la ficha a su nueva ubicación.
5. Pulse **Finalizado**.
6. Deslícese hasta la ficha agregada para revisar sus mensajes de correo electrónico.

## Enviar un mensaje de correo electrónico

1. Abra la aplicación Correo.
2. Cambie a la cuenta de correo electrónico que desea usar.
3. Pulse **+**.
4. Ingrese uno o más destinatarios.



¿Desea mantener al tanto del mensaje de correo electrónico a más destinatarios en copia (CC) o copia oculta (CCO)? Pulse **☰** > **Mostrar CC/CCO**.

5. Ingrese el asunto y luego redacte su mensaje.
6. Haga cualquiera de las siguientes acciones:
  - Agregar un archivo adjunto. Pulse **📎** y luego elija lo que quiera adjuntar.
  - Establecer la prioridad en un mensaje importante. Pulse **☰** > **Establecer prioridad**.
7. Pulse **✉**.



Para guardar el correo electrónico como borrador y enviarlo más tarde, pulse **☰** > **Guardar**. O bien presione **↶**.

### Reanudar un correo electrónico de borrador

1. En la bandeja de entrada de correo electrónico, pulse **☰** > **Carpeta** > **Borradores**.
2. Pulse el mensaje.
3. Cuando haya terminado de editar el mensaje, pulse **✉**.

## Leer y responder un mensaje de correo electrónico

1. Abra la aplicación Correo.
2. Cambie a la cuenta de correo electrónico que desea usar.
3. En la bandeja de entrada de la cuenta de correo electrónico, pulse el mensaje de correo o la conversación que desea leer.



Si quiere leer un mensaje en particular dentro de una conversación de correo electrónico, pulse **⌵** para expandir la conversación, y luego pulse el mensaje de correo electrónico.

4. Pulse **Responder** o **Responder a todos**.



Pulse **☰** para más acciones para el correo electrónico.

## Responder rápidamente a un mensaje de correo electrónico

Puede responder rápidamente a un nuevo mensaje de correo electrónico desde la pantalla Inicio o la pantalla de bloqueo.

1. Cuando reciba una notificación de nuevo mensaje de correo electrónico, deslice hacia abajo el panel de notificaciones.
2. En la vista previa del mensaje, pulse **Resp. todo**.

Si tiene varias notificaciones y no ve las opciones del correo electrónico, deslice dos dedos separándolos en la notificación para expandir la vista previa del correo electrónico.

3. Redacte el mensaje de respuesta y pulse .

## Guardar una imagen en un mensaje de correo electrónico



Dependiendo de la configuración del límite de tamaño de su correo, es posible que deba pulsar **Mostrar imágenes** para ver las imágenes que están incrustadas en un correo electrónico.

Desde un mensaje de correo electrónico, presione durante unos segundos una imagen incrustada y luego pulse **Guardar imagen**. Encontrará la imagen guardada en el álbum *Todas las descargas*.

También puede copiar la imagen al portapapeles o establecerla como su fondo de pantalla.

## Guardar un mensaje de correo electrónico en la aplicación Tareas

Guarde un mensaje de correo electrónico en su lista de Tareas para que pueda recordar contestarlo.

1. En la bandeja de entrada de una cuenta de correo electrónico, presione durante unos segundos el mensaje de correo electrónico y luego pulse **Guardar como tarea**.
2. Ingrese los detalles de la tarea y pulse **Guardar**.

---

## Administrar los mensajes de correo electrónico

---

La aplicación Correo ofrece maneras fáciles de ordenar, mover o eliminar los mensajes de correo electrónico.

### Organizar los mensajes de correo electrónico

Personalice la forma en que ordena los mensajes de correo electrónico.

En la Bandeja de entrada de una cuenta de correo electrónico, pulse  > **Ordenar**, y seleccione entre las opciones de clasificación.



### Mover mensajes de correo electrónico a otra carpeta

1. Cambie a la cuenta de correo electrónico que desea usar.
2. Seleccione los mensajes de correo electrónico que desea mover.



Para seleccionar todos, primero seleccione un mensaje de correo electrónico y luego pulse **☰** > **Seleccionar todo**.

3. Pulse **Mover a** y luego seleccione una carpeta.

### Eliminar los mensajes de correo electrónico

1. Cambie a la cuenta de correo electrónico que desea usar.
2. Seleccione los mensajes de correo electrónico que desea eliminar.



Para seleccionar todos, primero seleccione un mensaje de correo electrónico y luego pulse **☰** > **Seleccionar todo**.

3. Pulse **Eliminar**.

---

### Buscar mensajes de correo electrónico

---

1. Pulse **Q**.
2. Si desea refinar o filtrar su búsqueda, pulse **⚙️**, verifique las opciones de búsqueda y luego pulse **Aceptar**. Por ejemplo, puede enfocar la búsqueda en una parte de un correo electrónico o filtrar mensajes de correo electrónico que tengan archivos adjuntos o estén etiquetados como alta prioridad.
3. En el cuadro de búsqueda, ingrese las palabras que desea buscar.
4. Pulse un resultado para abrir el mensaje de correo electrónico.

### Buscar mensajes de correo electrónico de un contacto

¿Recuerda el remitente pero no puede encontrar un correo electrónico en particular de dicho contacto?

1. Cambie a la cuenta de correo electrónico que desea usar.
2. Presione durante unos segundos un mensaje de correo electrónico de un contacto.
3. Pulse **Mostrar todo el correo del remitente**. Aparecerá una lista de mensajes de correo electrónico de ese contacto.

---

## Trabajando con correo electrónico de Exchange ActiveSync

---

Disfrute de las potentes funciones de correo electrónico de Microsoft Exchange ActiveSync en el mismo HTC Desire 512. Marque mensajes de correo electrónico importantes, configure su mensaje de fuera de la oficina o envíe invitaciones para su próxima reunión de equipo esté donde esté.

### Marcar un correo electrónico

1. Cambiar a su cuenta de Exchange ActiveSync.
2. Mientras visualiza la bandeja de entrada, pulse el icono de la bandera que aparece junto a un mensaje de correo electrónico o conversación.



Para marcar con una bandera un mensaje de correo electrónico dentro de una conversación, pulse  para expandir la conversación, y luego pulse el icono de la bandera del mensaje de correo electrónico.

### Configurar el estado Fuera de la oficina

1. Cambiar a su cuenta de Exchange ActiveSync.
2. Pulse  > Fuera de la oficina.
3. Pulse su estado de oficina actual y luego seleccione **Fuera de la oficina**.
4. Establezca las fechas y horas.
5. Ingrese el mensaje de respuesta automática.
6. Si quiere un mensaje de respuesta automática diferente para destinatarios fuera de su organización, pulse la opción **Enviar respuestas a remitentes externos** y luego ingrese el mensaje de respuesta automática en el cuadro.
7. Pulse **Guardar**.

### Enviar una invitación a un evento

1. Cambiar a su cuenta de Exchange ActiveSync.
2. Pulse  > Nueva invitación a evento.
3. Introduzca los detalles del evento.
4. Pulse **Guardar**. O bien pulse **Enviar** si ha invitado contactos a la reunión.

---

## Agregar una cuenta de correo electrónico

---

Configure cuentas de correo electrónico adicionales, como otra cuenta de Microsoft Exchange ActiveSync o una cuenta de un servicio de correo electrónico basado en la Web o un proveedor de correo electrónico.



Si está agregando una cuenta de correo electrónico de Microsoft Exchange ActiveSync o de POP3/IMAP, solicite a su administrador de red o proveedor de servicio de correo electrónico otras configuraciones de correo electrónico que pueda necesitar.

1. Abra la aplicación Correo.
2. Pulse  > **Agregar cuenta**.
3. Seleccione un tipo de cuenta de correo electrónico en la lista de proveedores de correo electrónico. De lo contrario, pulse **Otro (POP3/IMAP)**.
4. Ingrese la dirección de correo electrónico y la contraseña de su cuenta de correo electrónico y luego pulse **Siguiente**.



Algunas cuentas de correo electrónico le permiten establecer el programa de sincronización. Por defecto, HTC Desire 512 usa Sincr. inteligente para ahorrar batería. Consulte [¿Qué es Sincr. inteligente?](#) en página 131.

5. Ingrese un nombre para su cuenta de correo electrónico y luego pulse **Finalizar configuración**.

---

## ¿Qué es Sincr. inteligente?

---

Sincr. inteligente prolonga automáticamente el tiempo de sincronización mientras más tiempo permanece inactiva la aplicación Correo. Establezca su cuenta de correo electrónico en Sincr. inteligente cuando no necesite revisar los nuevos mensajes de correo electrónico con frecuencia. Sincr. inteligente le ayuda a ahorrar batería.

Si desea recibir los mensajes de correo electrónico a medida que llegan, seleccione otro programa de **Sincronización en horas de máxima actividad** y **Sincronización en horas de mínima actividad** para la configuración de **Sincronizar, enviar y recibir**.

# Calendario

## Ver el Calendario

Utilice la aplicación Calendario para ver sus eventos, reuniones y citas. Si ha iniciado sesión en sus cuentas en línea, también aparecerán eventos del calendario relacionados en Calendario.

1. Abra la aplicación Calendario.
2. Pulse ▼ y luego elija una vista de calendario.



En cualquier vista de calendario, regrese a la fecha actual al pulsar .

### Vista de mes

En la vista de mes, verá marcadores en los días que tienen eventos. Se muestran también los próximos eventos del día en la parte inferior de la pantalla.

- Deslícese hacia la izquierda o derecha en la pantalla para ver meses siguientes o anteriores.
- Pulse en un día para ver los eventos de ese día.
- Presione por unos segundos un día para ver opciones.

### Vistas Día y Agenda

La vista Día muestra la agenda para el día y el pronóstico meteorológico para los próximos días, mientras que la vista Agenda le permite echar un vistazo a todos los eventos de su día.

- Deslícese hacia la izquierda o derecha en la pantalla para ver días siguientes o anteriores.
- Pulse un evento para ver su información.
- Si el evento es el cumpleaños o aniversario de su contacto, púselo para enviarle un saludo.



¿Necesita ver el horario del evento en otra zona horaria? En la vista Día, pulse  > **Seleccionar segunda zona horaria** > **Elegir ubicación** y luego introduzca el nombre de la ciudad.

## Vista Semana

La vista Semana muestra una tabla de eventos de una semana.

- Deslícese hacia la izquierda o derecha en la pantalla para ver semanas siguientes o anteriores.
- Pulse un evento (que aparece como bloques de colores) para ver los detalles.

## Programar o editar un evento

Puede crear o editar eventos en HTC Desire 512 y también sincronizar eventos con su calendario de Exchange ActiveSync. También puede crear, modificar y sincronizar eventos con su calendario de Google.



La edición de eventos no es admitida para todas las cuentas.

1. Abra la aplicación Calendario.
2. En cualquier vista de Calendario, realice una de las siguientes acciones:

**Crear un evento** Pulse **+**. Pulse **▼** y luego seleccione el calendario al cual agregará el evento.

**Editar un evento** Pulse un evento y luego pulse .

3. Ingrese y establezca los detalles del evento.
4. Para invitar contactos desde su cuenta de Exchange ActiveSync, pulse . También puede invitar a los contactos de su cuenta de Google.
5. Pulse **Guardar**.  
Si ha invitado contactos al evento, pulse **Enviar** o **Enviar actualización**.

## Revisar la agenda para un evento

Evite hacer malabares para asistir a varias reuniones al mismo tiempo. En Calendario, puede comprobar sus citas para ver si un nuevo evento entraría en conflicto con su agenda.

1. Mientras crea o edita un evento, pulse **Comprobar el calendario**.
2. Presione por unos segundos la casilla de evento y luego arrástrelo a un horario disponible.
3. Arrastre los nodos superiores e inferiores para ajustar la duración del evento. Verá un mensaje si hay conflictos con otros eventos programados.
4. Pulse **Finalizado** para volver a la pantalla de evento y luego guarde su evento.

## Elegir qué calendarios mostrar

1. En cualquier vista de calendario, pulse  > **Cuentas (Todos los calendarios)** o **Cuentas (Varios calendarios)**.
2. Seleccione o desmarque la cuenta que desea mostrar u ocultar.

Si tiene varios calendarios en una cuenta en línea, pulse  para seleccionar los elementos que desea incluir.



- Los calendarios se sincronizan en el HTC Desire 512, incluso si están ocultos.
- También puede mostrar u ocultar tareas que ha creado en el HTC Desire 512.

## Compartir un evento

Puede compartir un evento de calendario como vCalendar usando Bluetooth o enviándolo como un archivo adjunto en un correo electrónico o mensaje.

1. Haga una de las siguientes acciones:
  - Mientras visualiza un evento, pulse  > **Compartir mediante**.
  - En vista de día, agenda o semana, presione durante unos segundos un evento y luego pulse **Compartir mediante**.
2. Elija cómo desea enviar el evento.



También puede reenviar las invitaciones a eventos que ha aceptado desde su calendario de Exchange ActiveSync. Mientras visualiza un evento, pulse  > **Reenviar**. Redacte su mensaje de correo electrónico y luego envíelo.

## Aceptar o rechazar una invitación a un evento

Cambie a la vista de Invitaciones para ver las invitaciones a eventos que aún no ha aceptado ni rechazado.



Debe configurar una cuenta de Exchange ActiveSync para recibir invitaciones a eventos en Calendario.

1. Abra la aplicación Calendario.
2. Pulse  > **Invitaciones** y luego pulse una invitación a un evento.
3. Acepte, rechace o acepte provisionalmente la invitación o proponga un nuevo horario.



Pulse  para elegir entre otras opciones, como mover la invitación a una carpeta.

Si necesita cancelar una invitación a un evento ya aceptada o proponer un nuevo horario, vea los detalles del evento en Calendario y luego pulse **Respuesta**.

## Descartar o posponer recordatorios de eventos

Si ha configurado al menos un recordatorio para un evento, el ícono de evento próximo  aparecerá en el área de notificaciones de la barra de estado para recordarle.

1. Abra el panel de Notificaciones.
2. Si la notificación muestra que hay varios recordatorios, púlsela para ver todos los recordatorios. Luego puede elegir posponerlos o descartarlos.
3. Si ve la notificación para un evento único, separe dos dedos en la notificación para expandirla. Usted podrá:
  - Pulsar **Posponer** o **Descartar**. O bien arrastre la notificación hacia la izquierda o la derecha para descartarla.
  - Pulsar **Enviar correo** para enviar una respuesta rápida a los asistentes a la reunión.



Para editar las respuestas rápidas predeterminadas o agregar una propia, abra Calendario y luego pulse  > **Configuración** > **Respuesta rápida**.

Si no desea descartar o posponer los recordatorios de calendario, presione  desde el panel de notificaciones para mantenerlas pendientes en el área de notificaciones de la barra de estado.

# Viajes y mapas

## Configuración de ubicación

---

### Activar o desactivar los servicios de ubicación

---

A fin de encontrar su ubicación en el HTC Desire 512, debe habilitar las fuentes de ubicación.

1. Vaya a Configuración y luego pulse **Ubicación**.
2. Pulse el botón de **Activar/Desactivar** para activar o desactivar los servicios de ubicación.
3. En Fuentes de ubicación, seleccione la ubicación que desea. Por ejemplo, para calcular mejor su ubicación, elija **Alta precisión**. Para ahorrar batería, elija **Ahorro de batería**.

Al desactivar un servicio de ubicación (por ej. GPS) ninguna aplicación en el HTC Desire 512 recopilará sus datos de ubicación a través de esa fuente de ubicación. No obstante, las aplicaciones de terceros pueden recopilar - y el HTC Desire 512 puede seguir proporcionando - datos de ubicación a través de otras fuentes, entre las que se incluyen Wi-Fi y la triangulación de señal.

## Google Maps

---

### Acerca de Google Maps

---

Google Maps™ le permite rastrear su ubicación actual, ver las condiciones de tráfico en tiempo real y recibir indicaciones detalladas hacia su lugar de destino.

También le ofrece una herramienta de búsqueda donde puede encontrar lugares de interés o una dirección en un mapa o ver lugares a nivel de calle.



- Para encontrar su ubicación con Google Maps, necesita habilitar las fuentes de ubicación.
- La aplicación Google Maps no cubre todos los países y ciudades.







---

## Conocer los mapas

---

Cuando usted abre Google Maps, puede encontrar fácilmente su ubicación en el mapa o ver lugares cercanos girando y haciendo acercamientos y alejamientos del mapa.

1. Abra la aplicación Maps.
2. Pulse  para mostrar su ubicación actual. El marcador azul  o  muestra su ubicación actual en el mapa.
3. Si quiere ver más información superpuesta en el mapa, pulse  y luego pulse una vista de mapa como **Tráfico** o **Transporte público** para activar y desactivar la vista.

### Navegar por el mapa

Puede navegar por el mapa usando los gestos con los dedos.

- Deslice el dedo en cualquier dirección para obtener una vista panorámica.
- Pulse dos veces en el mapa o deslice dos dedos separándolos sobre un área para hacer un acercamiento.

Para hacer un acercamiento mientras sostiene el teléfono con una mano, pulse dos veces con el dedo pulgar, mantenga presionada la segunda pulsación y arrastre el dedo pulgar hacia abajo.

- Pulse dos veces en el mapa o deslice dos dedos juntándolos sobre un área para hacer alejamientos.

Para hacer un alejamiento mientras sostiene el teléfono con una mano, pulse dos veces con el dedo pulgar, mantenga presionada la segunda pulsación y arrastre el dedo pulgar hacia arriba.

- Presione durante unos segundos con dos dedos sobre un área y luego arrastre los dedos en un movimiento circular para girar el mapa.
- Presione durante unos segundos con dos dedos sobre un área y luego deslícese hacia arriba para ver una perspectiva angular del mapa. Deslícese hacia abajo para regresar a una vista superior.

---

## Buscar una ubicación

---

Use Google Maps para buscar una ubicación, como una dirección o un tipo de negocio o establecimiento, (por ejemplo, museos).

1. Abra la aplicación Maps.
2. Pulse el cuadro de búsqueda y luego introduzca el lugar que desea buscar.

3. Pulse la tecla **Enter** en el teclado o toque un elemento de búsqueda sugerido. La primera ubicación en la búsqueda aparece con un marcador de lugar  y se muestra la hoja de información sobre esta en la parte inferior de la pantalla. Se indican todos los demás resultados de búsqueda mediante un punto rojo o un icono de mapa inteligente.

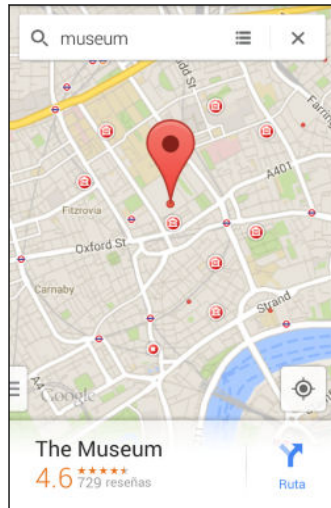

4. Si hay más de un resultado de búsqueda, pulse  para ver la lista de resultados de búsqueda.
5. Pulse la hoja de información para ver la dirección, obtener indicaciones, ver la ubicación en Street View (si está disponible), etc.
6. Para ver la ubicación siguiente o anterior en la búsqueda, deslice la hoja de información hacia la izquierda o la derecha.

Para borrar el mapa y buscar otra ubicación, deslice hacia abajo la hoja de información (si está expandida) y luego pulse .

---

## Obtener direcciones

---

Obtenga direcciones detalladas hacia su destino. Google Maps proporciona indicaciones para viajar en automóvil, transporte público, bicicleta o a pie.

1. Abra la aplicación Maps.
2. Pulse .
3. Elija cómo desea llegar a su lugar de destino.
4. Utilice su ubicación actual como el punto de partida o pulse **Mi ubicación** para introducir su punto de partida o seleccione una ubicación de su historial de búsqueda.
5. Pulse **Elegir destino** y luego introduzca o seleccione su destino.



Si utiliza el transporte público, pulse  para configurar la fecha y la hora del viaje o pulse **Opciones** para establecer las preferencias de ruta.

6. Pulse una opción de ruta o de tránsito para ver las indicaciones en el mapa. También verá la duración del viaje en la hoja de información en la parte inferior de la pantalla.
7. Pulse la hoja de información para ver las indicaciones en una lista.

Cuando haya terminado de ver o seguir las indicaciones, pulse **X** para restablecer el mapa. Su destino es guardado automáticamente en el historial de Google Maps.

## HTC Car

### En la calle con HTC Car

Ahora, mientras maneja, puede usar fácilmente su HTC Desire 512 para llegar a su destino, entretenerse y mantenerse en contacto con las personas que más le importan. Acceda a la música, las llamadas telefónicas, los mapas, etc. con HTC Car.

1. HTC Car se inicia instantáneamente al montar su HTC Desire 512 en el kit para automóviles de HTC.
2. Deslice el dedo hacia arriba o hacia abajo para ver lo que puede hacer en HTC Car.



Cuando está usando HTC Car, regrese a la pantalla principal desde cualquier otra pantalla al presionar .

Al retirar el HTC Desire 512 del kit para automóviles de HTC, HTC Car saldrá automáticamente.

También puede cerrar HTC Car manualmente presionando desde la pantalla principal.

### Encontrar lugares en HTC Car

1. En HTC Car, pulse **Navegación**.
2. Para buscar un lugar, pulse e introduzca un sitio en el cuadro de búsqueda.
3. Para buscar un lugar buscado anteriormente, pulse **Anterior**.
4. Para obtener indicaciones para un evento futuro en Calendario, pulse **Citas** y luego pulse una cita próxima.

### Explorar lo que lo rodea

¿Se siente aventurero? Con unos pocos movimientos, puede encontrar rápidamente lugares interesantes a su alrededor.

1. En HTC Car, pulse **Navegación**.
2. Pulse una categoría, por ejemplo **Restaurante** o **Estacionamiento** para ver lo que está disponible cerca suyo.
3. Pulse para ingresar sus propias palabras clave de búsqueda.

---

## Reproducir música en HTC Car

---

1. En HTC Car, pulse **Música**.
2. Deslícese hacia la izquierda o derecha para explorar por categoría.
3. Pulse  para buscar su colección.
4. Pulse un álbum, canción o lista de reproducción para escucharlo.

---

## Hacer llamadas telefónicas en HTC Car

---

- Pulse **Marcador** para abrir el teclado telefónico.
- Pulse **Contactos** y luego explore una categoría o busque al ingresar un nombre.

---

## Manejar llamadas entrantes en HTC Car

---

Cuando recibe una llamada entrante, puede fácilmente responderla o rechazarla.

Pulse **Responder** o **Rechazar**.

---

## Personalizar HTC Car

---

- Para cambiar el comportamiento predeterminado de HTC Car, pulse **Configuración**.
- Para agregar más aplicaciones a HTC Car, pulse  y seleccione una aplicación.

# Otras aplicaciones

## Uso del Reloj

Obtenga más de la aplicación Reloj que sólo la fecha y hora regulares. Use su HTC Desire 512 como un reloj mundial para ver la fecha y hora en ciudades en todo el planeta. También puede establecer alarmas o tomar el tiempo mediante el cronómetro o el temporizador.

---

### Configurar la fecha y hora de forma manual

---

1. Abra la aplicación Reloj.
2. En la ficha Hora internacional, pulse **⋮** > **Configuración de hora local**.
3. Desmarque **Fecha y hora automáticas** y **Zona horaria automática** y luego configure la zona horaria, la fecha y la hora según sea requerido.



Para mostrar la hora militar, elija la opción **Usar formato de 24 horas**.

---

### Configurar una alarma

---

Puede configurar una o más alarmas.

1. Abra la aplicación Reloj.
2. En la ficha Alarmas, seleccione la casilla de verificación de una alarma y luego pulse esa alarma.
3. En Establecer alarma, use las ruedas de desplazamiento para establecer la hora de la alarma.
4. Si quiere establecer la alarma para varios días, pulse **Repetir**.
5. Pulse **Finalizado**.



- Para desactivar una alarma, desmarque la casilla de verificación de esa alarma.
- Si necesita configurar más de tres alarmas, pulse **+**.

## Revisar Meteorología

Use la aplicación y el widget de Meteorología para revisar el tiempo actual y los pronósticos meteorológicos para los próximos días. Además de su ubicación actual, puede ver pronósticos meteorológicos para otras ciudades alrededor del mundo.

1. Abra la aplicación Meteorología. Podrá ver el clima para diferentes ciudades, incluyendo el lugar donde se encuentre.
2. Pulse una ciudad para ver la información del clima.
3. Deslícese hacia las fichas de Por hora y Pronóstico para ver el pronóstico en su ubicación seleccionada.
4. Para consultar el tiempo en otras ciudades pulse ▼ y luego seleccione la ciudad que desee.
5. Para agregar más ciudades, pulse + y luego ingrese la ubicación.

Su configuración en la aplicación Meteorología también controla la información meteorológica que aparece en Reloj y Calendario.

## Hacer grabaciones de voz

Use Grabador de voz para capturar información durante conferencias, entrevistas o para crear su propio registro de audio.

1. Abra la aplicación Grabador de voz.
2. Mantenga el micrófono cerca de la fuente de sonido.
3. Pulse ● para iniciar la grabación de un mensaje de voz.



El Grabador de voz puede ejecutarse en segundo plano mientras usted hace otras cosas en su HTC Desire 512, excepto cuando abre otras aplicaciones que también usan funciones de audio.

4. Pulse ■ para detener la grabación.

Para reproducir la grabación de voz, pulse ►.



Para ver los mensajes de voz grabados, pulse ◀. Presione por unos segundos cualquier grabación de voz para ver las opciones para compartir, establecer como tono de timbre, etc.

## Manténgase al tanto de sus tareas

Use la aplicación Tareas para organizar y monitorear cosas por hacer y listas de tareas. Cree tareas en el teléfono o sincronicelas con su cuenta de Microsoft Exchange ActiveSync. También puede sincronizar tareas con su cuenta de Google.

Incluso puede optar por ver sus tareas en la aplicación Calendario.

### Crear una tarea

1. Abra la aplicación Tareas.
2. Para seleccionar la cuenta de tareas donde desea crear la tarea, pulse ▼.
3. Pulse + y luego ingrese los detalles de la tarea.



Las tareas creadas en Mis tareas pueden vincularse a un contacto (pulse 👤) o a una ubicación (pulse 📍).

4. Pulse **Guardar**.

### Administrar tareas

1. Vaya a la lista que contiene la tarea.
2. En la lista de tareas, usted puede:
  - Pulse la casilla de verificación junto a la tarea para marcar una tarea como completada.
  - Presione durante unos segundos una tarea para eliminarla, posponerla o moverla a otra lista.
  - Pulse ☰ para ver las tareas completadas, ordenarlas, etc.

### Administrar listas de tareas

1. En la aplicación Tareas, pulse ☰ > **Administrar listas**.
2. Desde aquí, usted puede:
  - Pulse una lista para mostrar todas las tareas en esa lista.
  - Pulse + y elija una cuenta para crear una lista.



No puede crear listas para las cuentas de Microsoft Exchange ActiveSync.

- Pulse ⋮ para cambiar el nombre o eliminar una lista.



Algunas listas no pueden ser eliminadas.

## Kid Mode

¿Le preocupa que sus hijos puedan desviarse a sitios web inapropiados o jugar con sus archivos de trabajo importantes al utilizar el HTC Desire 512? Use el Kid Mode® para permitir que sus hijos disfruten de juegos divertidos y adecuados para su edad etc., mientras protege sus datos importantes contra una eliminación accidental. Para mayor información sobre Kid Mode, visite [www.zoodles.com](http://www.zoodles.com).



Esta función puede no estar disponible en todos los teléfonos.

### Crear un perfil de niño

1. Abra el **Tablero de control para padres** desde la pantalla Todas las aplicaciones. La primera vez que utilice Kid Mode, debe crear o iniciar sesión en su cuenta.
2. Pulse el nombre predeterminado en la parte superior de la pantalla y luego pulse **Agregar niño**.
3. Complete la información en la pantalla y luego pulse **Guardar**.

### Cambiar a Kid Mode

1. Abra la aplicación Kid Mode.
2. Si se le indica, siga las instrucciones en la pantalla para configurar un bloqueo para niños.
3. En la pantalla principal de Zoodles®, pulse el perfil que creó para su hijo.
4. Pulse los iconos para acceder a los juegos y las aplicaciones, reproducir lecturas de cuentos grabados, etc.

### Establecer aplicaciones accesibles a los niños en Kid Mode

Cuando esté en Kid Mode, puede elegir las aplicaciones en el HTC Desire 512 a las que su hijo tendrá acceso.

1. Abra el **Tablero de control para padres** desde la pantalla Todas las aplicaciones. También puede ir al Tablero de control para padres desde **Configuración > Seguridad > Kid Mode**.
2. Confirme la acción al ingresar la información requerida.
3. En Funciones básicas, pulse **Aplicaciones**. Verá una lista de las aplicaciones instaladas en el HTC Desire 512.
4. Pulse la opción de verificación junto a la aplicación que desea que su hijo pueda utilizar en Zoodles.



¿Quiere recibir o bloquear llamadas entrantes mientras está en Kid Mode? Pulse  **> Opciones del dispositivo** y luego seleccione o desmarque la opción **Permitir llamadas entrantes**.



---

## Cerrar Kid Mode

---

En la pantalla principal de Zoodles, pulse  y luego confirme la acción al ingresar la información requerida.

# Conexiones de Internet

## Activar y desactivar la conexión de datos

Apagar su conexión de datos ayuda a ahorrar batería y dinero en costos de datos.



Necesita un plan de 4G/LTE para utilizar la red 4G/LTE de su operador para llamadas de voz y servicios de datos. Consulte a su operador para mayor información.

1. Con dos dedos, deslícese hacia abajo desde la barra de estado para abrir la Configuración rápida.
2. Pulse el azulejo de **Datos móviles** para activar y desactivar la conexión de datos.



Si no tiene activada la conexión de datos y tampoco está conectado a una red Wi-Fi, no recibirá actualizaciones automáticas de su correo electrónico, sus cuentas de redes sociales y otra información sincronizada.

## Administrar el uso de datos

Si tiene un límite de datos disponible, es importante llevar un registro de las actividades y aplicaciones que normalmente envían y reciben datos, tales como navegar la web, sincronizar cuentas en línea y enviar correo electrónico o compartir actualizaciones de estado.

Estos son otros ejemplos:

- Transmitir videos y música en la web
- Jugar juegos en línea
- Descargar aplicaciones, mapas y archivos
- Actualizar aplicaciones para la actualización de información y transmisiones
- Cargar y hacer copias de seguridad de sus archivos en la cuenta de almacenamiento en línea

Para ayudarle a ahorrar en el uso de datos, conéctese a una red de Wi-Fi cuando sea posible y configure sus cuentas en línea y correos electrónicos para que se sincronicen con menos frecuencia.

## Activar o desactivar el roaming de datos

Conéctese a las redes asociadas a su operador móvil y acceder a los servicios de datos cuando esté fuera del área de cobertura de su operador móvil.



Usar servicios de datos en itinerancia (roaming) puede ser costoso. Verifique con su operador móvil las tarifas de roaming de datos antes de usar roaming de datos.

1. Con dos dedos, deslícese hacia abajo desde la barra de estado para abrir la Configuración rápida.
2. Si Datos de móvil está desactivada, pulse el azulejo de **Datos de móvil** para encenderlo.
3. Pulse **⋮**. Se abre la pantalla Configuración de red móvil.
4. Seleccione o desmarque la opción **Roaming de datos**.

## Llevar un registro del uso de datos

Controle el uso de datos para evitar superar su límite mensual disponible de datos.



El uso de datos medido por HTC Desire 512 puede variar y ser inferior al uso de datos real.

1. Vaya a Configuración y luego en Red inalámbrica y redes, pulse **Más**.
2. Pulse **Uso de datos**.
3. En la ficha Móvil, seleccione **Limitar el uso de datos móviles** y pulse **Aceptar** para desactivar automáticamente la conexión de datos al llegar al límite establecido.
4. Arrastre la línea superior de **LÍMITE** para configurar su límite mensual de datos.
5. Seleccione **Advertirme sobre el uso de datos** y luego arrastre la línea inferior de **ALERTA** para establecer una alerta antes de que llegue a su límite mensual de datos.
6. Pulsar **Restablecer uso de datos** y luego configurar el día del mes en que se restablecerá el ciclo de uso. Esta fecha suele ser el comienzo de su ciclo de facturación mensual.
7. Arrastre los marcadores de línea verticales para ver la cantidad de datos que ha utilizado durante un determinado período de tiempo.



Si está conectando el HTC Desire 512 a otra punto de acceso Wi-Fi portátil, pulse **⋮** > **Puntos de acceso móvil** para restringir la descarga de datos de fondo que puede generar cargos adicionales.

## Ver el uso de datos de aplicaciones

1. Vaya a Configuración y luego en Red inalámbrica y redes, pulse **Más**.
2. Pulse **Uso de datos**.
3. En la ficha Móvil, arrastre los marcadores de línea verticales para ver la cantidad de datos que ha utilizado durante un determinado período de tiempo.
4. Desplácese hacia abajo en la pantalla para ver una lista de aplicaciones y la información de uso de datos.
5. Pulse una aplicación para ver más detalles.

## Wi-Fi

Para usar Wi-Fi, deberá tener acceso a un punto de conexión inalámbrica o "hotspot".



La disponibilidad y la fuerza de la señal Wi-Fi varía en función de los objetos a través de los cuales la señal Wi-Fi tiene que pasar (como edificios o simplemente una pared entre las habitaciones).

## Activar Wi-Fi

1. Con dos dedos, deslícese hacia abajo desde la barra de estado para abrir la Configuración rápida.
2. Pulse el azulejo de **Wi-Fi** para activar Wi-Fi.
3. Pulse **•••** para ver una lista de las redes inalámbricas detectadas.



- Para buscar manualmente redes Wi-Fi, pulse **⋮** > **Explorar**.
- Si la red inalámbrica deseada no aparece en la lista, pulse **⋮** > **Agregar red** para agregarla manualmente.

## Conectarse a una red Wi-Fi

1. Active Wi-Fi y compruebe la lista de redes Wi-Fi detectadas.  
Consulte [Activar Wi-Fi](#) en página 148.
2. Pulse una red Wi-Fi a la cual desea conectarse.
3. Si seleccionó una red segura, ingrese la clave o contraseña de la red.
4. Pulse **Conectar**. Verá el icono de Wi-Fi  en la barra de estado cuando esté conectada.

## Evitar notificaciones de redes Wi-Fi no seguras

Puede evitar recibir notificaciones acerca de redes Wi-Fi no seguras.

1. Active Wi-Fi y compruebe la lista de redes Wi-Fi detectadas.  
Consulte [Activar Wi-Fi](#) en página 148.
2. Presione por unos segundos una red Wi-Fi no segura sobre la cual desea dejar de ser notificado y pulse **Bloquear notificación de red**.
3. Para desbloquear una red Wi-Fi no segura, presione por unos segundos el nombre de la red y pulse **Desbloquear notificación de red**.

## Conectarse a una red Wi-Fi mediante WPS

Si está usando un enrutador Wi-Fi con una Configuración Protegida de Wi-Fi (WPS), puede conectarse fácilmente al HTC Desire 512.

1. Active Wi-Fi y compruebe la lista de redes Wi-Fi detectadas.  
Consulte [Activar Wi-Fi](#) en página 148.
2. Pulse **☰** > **Botón de WPS** y luego presione el botón de WPS en el enrutador Wi-Fi.



Para usar el método de Configuración Protegida de Wi-Fi con PIN (WPS), pulse **☰** > **Ingreso PIN WPS**.

## Conectarse a una VPN

Agregue redes privadas virtuales (VPNs) para poder conectarse y acceder a los recursos dentro de una red local, como su red corporativa.

Antes de poder conectarse a la red local de la empresa, se le puede solicitar:

- Instalar certificados de seguridad
- Introducir sus credenciales de acceso
- Descargar e instalar una aplicación VPN requerida en el HTC Desire 512

Contacte a su administrador de red para obtener más información. También, HTC Desire 512 debe establecer primero una conexión de datos o Wi-Fi antes de que pueda iniciar una conexión VPN.

## Agregar una conexión VPN



Primero debe establecer un PIN o una contraseña de bloqueo de pantalla antes de poder usar el almacenamiento de credenciales y configurar el VPN.

1. Vaya a Configuración y luego en Red inalámbrica y redes, pulse **Más**.
2. Pulse **VPN** > **☰** > **Agregar perfil de VPN**.

3. Ingrese la configuración de VPN y establezca los valores según los detalles de seguridad que le proporcionó su administrador de red VPN.
4. Pulse **Guardar**.

---

### Conectar a una VPN

---

1. Vaya a Configuración y luego en Red inalámbrica y redes, pulse **Más**.
2. Pulse **VPN**.
3. Pulse la VPN a la que desea conectarse.
4. Ingrese sus credenciales de inicio de sesión y luego pulse **Conectar**. Cuando esté conectado, aparecerá el icono de VPN conectada  en el área de notificación de la barra de estado.

A continuación, puede abrir el navegador Web para acceder a recursos como la Intranet de su red corporativa.

---

### Desconectar de una VPN

---

1. Abra el panel de Notificaciones.
2. Pulse la notificación de VPN y luego pulse **Desconectar**.

# Compartir red inalámbrica

## Bluetooth

### Activar o desactivar Bluetooth

1. Con dos dedos, deslícese hacia abajo desde la barra de estado para abrir la Configuración rápida.
2. Pulse el azulejo de **Bluetooth** para activar o desactivar Bluetooth.
3. Pulse **•••** para ver una lista de los dispositivos disponibles.



Desactive Bluetooth cuando no está en uso para conservar la energía de la batería, o en lugares donde está prohibido el uso de dispositivos inalámbricos, como en aviones y hospitales.

### Conectar un auricular de Bluetooth

Usted puede escuchar música a través de un auricular estéreo Bluetooth A2DP o tener conversaciones de manos libres al usar un auricular Bluetooth compatible.



Antes de conectar su auricular, necesita establecerlo en modo visible para que HTC Desire 512 pueda encontrarlo. Consulte el manual de su auricular para más detalles.

1. Active Bluetooth y compruebe la lista de dispositivos disponibles.  
Consulte [Activar o desactivar Bluetooth](#) en página 151.
2. Si no ve el auricular en la lista, pulse **Explorar dispositivo** para actualizar la lista.
3. Pulse el nombre del auricular en la sección de Dispositivos disponibles.  
HTC Desire 512 se vincula con el auricular y se muestra el estado de conexión del auricular en la sección Dispositivos vinculados.
4. Si se le solicita que ingrese la contraseña, intente 0000 o 1234, o consulte la documentación del auricular para encontrar la contraseña.

Cuando el auricular de Bluetooth está conectado, verá  en la barra de estado.

## Reconectar un auricular de Bluetooth

Por lo general, usted podrá volver a conectar fácilmente los auriculares al activar la opción Bluetooth en HTC Desire 512 y después al activar los auriculares.

Sin embargo, si se han utilizado los auriculares con otro dispositivo Bluetooth es posible que tenga que realizar la conexión manualmente.

1. Active Bluetooth y compruebe la lista de dispositivos vinculados.  
Consulte [Activar o desactivar Bluetooth](#) en página 151.
2. Pulse el nombre del auricular en la sección de Dispositivos vinculados.
3. Si se le solicita que ingrese la contraseña, intente 0000 o 1234, o consulte la documentación del auricular para encontrar la contraseña.

Si aún así no puede reconectar el auricular, siga las instrucciones en [Desvincularse de un dispositivo Bluetooth](#) en página 152 y luego siga las instrucciones en [Conectar un auricular de Bluetooth](#) en página 151.

---

## Desvincularse de un dispositivo Bluetooth

---

1. Active Bluetooth y compruebe la lista de dispositivos vinculados.  
Consulte [Activar o desactivar Bluetooth](#) en página 151.
2. En la sección de Dispositivos vinculados, pulse  junto al dispositivo a desvincular.
3. Pulse **Desvincular**.

---

## Recibir archivos a través de Bluetooth

---

HTC Desire 512 le permite recibir varios archivos con Bluetooth, que incluyen fotos, pistas musicales, información de contacto, eventos de calendario y documentos como archivos PDF.



Consulte la documentación del dispositivo para obtener instrucciones sobre cómo enviar información a través de Bluetooth.

1. Active Bluetooth.  
Consulte [Activar o desactivar Bluetooth](#) en página 151.
2. En el dispositivo emisor, envíe uno o más archivos a HTC Desire 512.
3. Si se le solicita, acepte la solicitud de vinculación en HTC Desire 512 y en el dispositivo emisor. También puede que se le indique que debe introducir la misma contraseña o confirmar la contraseña generada automáticamente en ambos dispositivos.  
  
Obtendrá entonces una solicitud de autorización de Bluetooth.
4. Pulse **Vincular**.



5. Cuando HTC Desire 512 recibe una notificación de solicitud de transferencia de archivo, deslice hacia abajo el panel de Notificaciones, pulse la notificación del archivo entrante y luego pulse **Aceptar**.
6. Cuando se transfiere un archivo, se muestra una notificación. Deslice hacia abajo el panel de Notificaciones y luego pulse la notificación correspondiente para ver el archivo.
7. También puede pulsar **☰** > **Mostrar los archivos recibidos** para ver los archivos recibidos a través de Bluetooth.

## HTC Mini+

---

### Acerca de HTC Mini+

---

¿Quiere realizar múltiples tareas y recibir llamadas, leer mensajes de texto, entre otros, mientras navega por la Web o mira videos? Compre el HTC Mini+ y utilícelo con el HTC Desire 512.

Estas son algunas de las cosas que puede hacer desde el mismo HTC Mini+:

- Ver notificaciones instantáneas de mensajes de texto, eventos de calendario y mensajes de correo electrónico.
- Hacer y recibir llamadas telefónicas.
- Ver nuevos mensajes de texto. Elegir una respuesta predefinida para enviar una respuesta rápida o llamar al remitente.
- Ver eventos del calendario en curso y próximos.
- Descartar o posponer la alarma.
- Usar como un puntero láser.
- Usar como un control remoto para el HTC Desire 512. Reproducir música, controlar el obturador para tomar fotos o controlar una presentación de PowerPoint® de forma remota.

Para obtener información completa sobre cómo utilizar el HTC Mini+, consulte la guía del usuario del mismo.

---

### Conectar el HTC Mini+ a su teléfono

---

Utilice NFC o Bluetooth para vincular y conectar el HTC Mini+ al teléfono.



NFC puede no estar disponible en algunos teléfonos.

Solo es necesario vincular una vez. La próxima vez que active el HTC Mini+, se reconectará automáticamente a su teléfono.

Para mayor comodidad, puede comprar y vincularse con varios dispositivos HTC Mini+. Por ejemplo, puede tener un dispositivo en su sala de estar, dormitorio y cuarto de estudio. Puede vincular su teléfono con todos los dispositivos HTC Mini+.

pero su teléfono solo puede conectarse a dos al mismo tiempo. Primero desconecte un dispositivo HTC Mini+ antes de conectar otro.

### Vincularse a través de Bluetooth

1. Vaya a Configuración y luego en Red inalámbrica y redes, pulse **Más**.
2. Pulse **HTC Mini+**.
3. Siga las instrucciones y la ilustración en el teléfono para activar HTC Mini+.
4. Pulse **Bluetooth** y luego pulse **Siguiente**.
5. Siga las instrucciones y la ilustración en el teléfono para que HTC Mini+ sea visible a través de Bluetooth.
6. Pulse **Conectar**.

### Desconectar HTC Mini+

Abra el panel de Notificaciones y luego pulse **HTC Mini+** para desconectar.

---

### Administrar HTC Mini+

---

Mientras HTC Mini+ está conectado, puede administrarlo desde el teléfono. Puede crear sus propias respuestas de Texto rápido para agregar a HTC Mini+, encontrar el dispositivo si lo ha extraviado, etc.

1. Activar HTC Mini+.
2. En su teléfono, active Bluetooth. HTC Mini+ entonces se conecta automáticamente a su teléfono.
3. Vaya a Configuración y luego en Red inalámbrica y redes, pulse **Más**.
4. Pulse **HTC Mini+**.
5. En Dispositivos vinculados, pulse  junto al nombre del dispositivo HTC Mini+ y luego elija lo que quiere hacer.

# Configuración y seguridad

## Modo avión

Al habilitar el Modo avión (Vuelo), se apagan todas las radios inalámbricas de su HTC Desire 512, que incluyen la función de llamadas, los servicios de datos, Bluetooth y Wi-Fi.

Al desactivar el modo Avión, se volverá a activar la función de llamada y los estados previos de Bluetooth y Wi-Fi serán restaurados.



- Puede activar manualmente Bluetooth y Wi-Fi nuevamente después de habilitar el modo Avión.
- Si la conexión compartida USB está encendida, se apagará al habilitar el Modo avión. Debe activar manualmente la Conexión compartida USB una vez que inhabilite el modo avión.

Haga una de las siguientes acciones para activar o desactivar el modo avión:

- Presione durante unos segundos ENCENDIDO y luego pulse **Modo avión**.
- Con dos dedos, deslícese hacia abajo desde la barra de estado para abrir el panel de la Configuración rápida. Pulse el azulejo de **Modo avión** para activar o desactivar el Modo avión.

Cuando está habilitado, el ícono de modo avión  se muestra en la barra de estado.

## Modo No molestar

Use el modo No molestar para rechazar llamadas y silenciar las alertas y notificaciones sonoras, si todavía quiere tener una conexión de datos disponible.

1. Vaya a Configuración y luego pulse **Sonido**.
2. Pulse el botón **Activar/Desactivar** de No molestar para activarlo o desactivarlo.
3. Pulse **No molestar** para establecer cuándo quiere desactivar No molestar, o bien para permitir que los sonidos de la alarma y el temporizador de la aplicación Reloj se reproduzcan cuando esté activado No molestar.

El ícono de No molestar  aparecerá en el área de notificaciones de la barra de estado. Incluso cuando el modo No molestar está activado, seguirán apareciendo los íconos de notificación en la barra de estado para avisarle sobre las llamadas perdidas, los nuevos mensajes, eventos del calendario, las alarmas y otras notificaciones.

## Permitir que las llamadas entrantes omitan el modo No molestar

Agregue contactos importantes a una lista de excepciones para poder recibir sus llamadas incluso cuando esté activado el modo No molestar.

1. Vaya a Configuración y luego pulse **Sonido**.
2. Pulse **No molestar**.
3. Pulse **Excepciones de No molestar** y luego pulse **+**.
4. Elija si desea seleccionar contactos o grupos para agregar a la lista de excepciones.
5. Seleccione la casilla de verificación para permitir las llamadas entrantes de los contactos en la lista de excepciones.

Para eliminar contactos o números de la lista de excepciones, pulse **⋮** > **Eliminar contacto**.

## Establecer una programación de No molestar

Puede programar cuándo quiere que se active No molestar. Por ejemplo, puede configurarlo para que se active durante una reunión semanal.

1. Vaya a Configuración y luego pulse **Sonido**.
2. Pulse **No molestar**.
3. Pulse **Programación de No molestar** y luego pulse **+**.
4. Establezca los horarios de inicio y fin para la programación.
5. Para repetir la programación en días específicos, pulse **Repetir** y seleccione los días que desea que esto ocurra.
6. Para seleccionar los contactos que podrán comunicarse con usted cuando esté activa la programación de No molestar, pulse **Contactos de quienes desea permitir llamadas**.
7. Pulse **Finalizado**.

La programación se indicará en la pantalla Programación de No molestar.

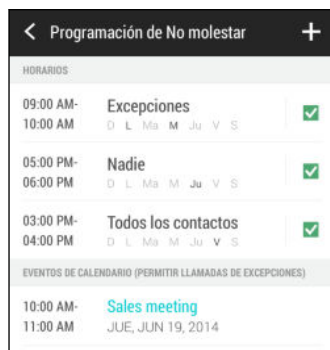

Los eventos del calendario que tengan habilitado No molestar también aparecerán en la pantalla Programación de No molestar.

## Programar cuándo desactivar la conexión de datos

Para ayudar a ahorrar energía y en el uso de datos, puede establecer un período de tiempo cuando la conexión de datos se desactivará automáticamente durante horas de mínima actividad. Esto tendrá efecto después de que la pantalla haya estado apagada durante 15 minutos y no haya actividad en la red (sin descargas, transmisiones ni uso de datos).

1. Vaya a Configuración y luego pulse **Energía**.
2. Pulse **Modo en Suspensión**.
3. Para cambiar la configuración manualmente, desmarque **Reconocer automáticamente la hora de inactividad** si está seleccionado.
4. En Hora de inactividad, elija la hora de comienzo y fin cuando la conexión de datos está inhabilitada.
5. Pulse el botón de **Activar/Desactivar Modo en suspensión** para encenderlo.

La conexión de datos se reanuda cuando vuelve a encender la pantalla.

## Giro automático de la pantalla



El giro automático no es admitido en todas las aplicaciones.

1. Vaya a Configuración y luego pulse **Pantalla**.
2. Seleccione o desmarque la opción **Girar la pantalla automáticamente** para activarla o desactivarla.

## Establecer cuándo se debe apagar la pantalla

Luego de un período de inactividad, la pantalla se apagará para ahorrar la energía de la batería. Puede ajustar el tiempo de inactividad antes de que se apague la pantalla.

1. Vaya a Configuración y luego pulse **Pantalla**.
2. Pulse **Tiempo de espera de la pant.** y luego pulse el tiempo antes del cual se apagará la pantalla.

## Brillo de la pantalla

1. Vaya a Configuración y luego pulse **Pantalla**.
2. Pulse **Brillo**.

3. Con la opción **Brillo automático** seleccionada, arrastre el control deslizante para ajustar el nivel de brillo máximo. Esta opción establece un límite para determinar qué tan brillante será la pantalla cuando **Brillo automático** esté seleccionado.
4. Para ajustar el brillo de forma manual, desmarque la opción **Brillo automático** y luego arrastre el control deslizante de brillo hacia la izquierda para reducir el brillo de la pantalla o hacia la derecha para aumentarlo.

## Cambiar la fuente de la pantalla

Puede cambiar el estilo de fuente y el tamaño de la fuente de la pantalla.

1. Vaya a Configuración y luego pulse **Pantalla**.
2. Pulse **Estilo de fuente** y elija una de las fuentes incorporadas o pulse **Obtener fuentes en línea** para conectarse a Internet y descargar fuentes nuevas.
3. Pulse **Tamaño de fuente** para elegir el tamaño de la fuente.

## Vibración y sonido al tocar

A algunas personas les gusta el sonido o la vibración que obtienen al tocar la pantalla y a otra no. Puede activar o desactivar varios tipos de sonidos y vibración al tocar la pantalla HTC Desire 512.

- Tonos táctiles al usar el teclado de marcación del teléfono
- Sonidos táctiles al pulsar los elementos en pantalla
- Sonidos de bloqueo de pantalla
- Sonidos al jalar para actualizar
- Vibración al presionar botones de hardware
- Vibración y sonidos táctiles al pulsar el teclado HTC Sense

---

### Activar y desactivar vibración y sonidos táctiles

---

1. Vaya a Configuración y luego pulse **Sonido**.
2. En Sistema, seleccione la opción que desea activar o desactivar.

---

### Desactivar vibración y sonidos del teclado

---

1. Vaya a Configuración y luego pulse **Idioma y teclado**.
2. Pulse **HTC Sense Input**.
3. Pulse **Sonido** y seleccione **Ninguno** para desactivar los sonidos del teclado.
4. Desmarque la opción **Vibración** para desactivar la vibración del teclado.

## Cambiar el idioma de la pantalla

Al cambiar el idioma, se ajustan el diseño del teclado, el formato de fecha y hora, entre otros.

1. Vaya a Configuración y luego pulse **Idioma y teclado**.
2. Pulse **Idioma** y luego elija el idioma que desea usar.

## Configuración de accesibilidad

Use estos ajustes cuando haya descargado e instalado una herramienta de accesibilidad, como un lector de pantalla que proporciona una respuesta con voz del teléfono. Puede activar o desactivar las funciones o servicios de accesibilidad.

1. Vaya a Configuración y luego pulse **Accesibilidad**.
2. Elija las configuraciones que desea.

## Activar o desactivar Gestos de ampliación

Si tiene una deficiencia visual o simplemente le gustaría ver más de cerca lo que hay en la pantalla, utilice los Gestos de ampliación para ampliar partes de la pantalla del teléfono.

1. Vaya a Configuración y luego pulse **Accesibilidad**.
2. Pulse **Gestos de ampliación** y luego pulse el botón de **Activar/Desactivar** para activarlo o desactivarlo.

Siga las instrucciones en pantalla para aprender a utilizar los Gestos de ampliación.

## Instalar un certificado digital

Use certificados digitales emitidos por el cliente y una autoridad de certificación (AC o CA por sus siglas en inglés "Certification Authority") para permitir que el HTC Desire 512 acceda a redes de VPN o Wi-Fi seguras y también para proporcionar autenticación a servidores seguros en línea. Puede obtener un certificado de su administrador de sistema o descargarlo de sitios que requieren autenticación.



- Debe establecer un PIN o una contraseña de bloqueo de pantalla antes de instalar un certificado digital.
- Algunas aplicaciones como el navegador o cliente de correo electrónico le permiten instalar certificados directamente en la aplicación. Consulte la ayuda de la aplicación para obtener más detalles.

1. Guarde el archivo del certificado en la carpeta raíz en el HTC Desire 512.
2. Vaya a Configuración y luego pulse **Seguridad**.
3. Pulse **Instalar desde almacenamiento**.
4. Si tiene más de un certificado en la carpeta raíz, seleccione el certificado que desea instalar.
5. Ingrese un nombre para el certificado y pulse **Aceptar**.

## Inhabilitar una aplicación

Es posible que haya aplicaciones, incluso si no se usan con frecuencia, que se ejecuten en un segundo plano y descarguen datos. Si no es posible desinstalar una aplicación, puede inhabilitarla.

1. Vaya a Configuración y luego pulse **Aplicaciones**.
2. Deslice el dedo hacia la ficha **Todos**.
3. Pulse la aplicación y luego pulse **Inhabilitar**.

## Asignar un PIN a la tarjeta micro SIM

Puede ayudar a proteger la tarjeta micro SIM al asignar un Número de Identificación Personal (PIN).



- Asegúrese de tener el PIN predeterminado proporcionado por su operador móvil antes de continuar.

1. Vaya a Configuración y luego pulse **Seguridad**.
2. Pulse **Configurar bloqueo de SIM**.



3. Elija bloquear la tarjeta, ingrese el PIN predeterminado de la tarjeta y luego pulse **Aceptar**.
4. Para cambiar el PIN de la tarjeta, pulse **Cambiar PIN de SIM**.

---

### Restaurar una tarjeta micro SIM que ha sido bloqueada

---

Si ingresa un PIN incorrecto más veces del número máximo de intentos permitidos, la tarjeta quedará bloqueada con el código PUK.

Necesita un código de Clave de Desbloqueo de PIN (PUK) para restaurar el acceso a su HTC Desire 512. Contacte a su operador móvil para obtener este código.

1. En la pantalla de Marcación del teléfono, ingrese el código PUK y luego pulse **Siguiente**.
2. Ingrese el nuevo PIN que desea utilizar y luego pulse **Siguiente**.
3. Escriba su nuevo PIN otra vez y luego pulse **Aceptar**.

## Notificaciones de la pantalla de bloqueo

Elija los tipos de notificaciones para mostrar u ocultar en la pantalla de bloqueo.

1. Vaya a Configuración y luego pulse **Seguridad**.
2. En Pantalla de bloqueo, pulse **Configuración de notificación**.
3. Elija si desea mostrar u ocultar notificaciones tales como llamadas perdidas y mensajes de texto.

## Ocultar la persona que llama de la pantalla de bloqueo

Puede evitar que los nombres y las fotos de las personas que llaman aparezcan en las pantallas de bloqueo o de seguridad.



La persona que llama debe estar en su lista de contactos privados.

1. Vaya a Configuración y luego pulse **Seguridad**.
2. En Pantalla de bloqueo, seleccione **Llamadas entrantes**.

## Establecer un bloqueo de pantalla

Ayude a proteger su información personal y a evitar que otros usen su HTC Desire 512 sin su permiso.

Elija establecer un patrón de bloqueo de pantalla, un PIN numérico u otros medios de protección para el teléfono. Se le pedirá desbloquear la pantalla cada vez que encienda su HTC Desire 512 o cuando ha estado inactivo por un período determinado de tiempo.

1. Vaya a Configuración y luego pulse **Seguridad**.
2. Pulse **Bloqueo de pantalla**.
3. Seleccione una opción de bloqueo de pantalla y configure el bloqueo de pantalla.
4. Pulse **Bloquear teléfono luego de**, luego especifique el tiempo de inactividad antes de que la pantalla se bloquee.



También puede desmarcar **Hacer visible el patrón** o **Mostrar las contraseñas** si no desea que el patrón de bloqueo de pantalla se muestre a medida que lo ingresa en la pantalla.

## Configurar el desbloqueo facial

Configure el desbloqueo facial si desea desbloquear el HTC Desire 512 con la cámara frontal.

1. Vaya a Configuración y luego pulse **Seguridad**.
2. Pulse **Bloqueo de pantalla > Desbloqueo facial**.
3. Pulse **Configurar** y siga las instrucciones en pantalla.
4. Elija un método de desbloqueo alternativo para usar en caso de que el teléfono no lo reconozca.
5. Pulse **Bloquear teléfono luego de** y luego especifique el tiempo de inactividad antes de que la pantalla se bloquee.

Para ayudar a que el desbloqueo facial sea más confiable y seguro, usted puede:

- Pulsar **Mejorar el reconocimiento facial** para que su HTC Desire 512 reconozca su rostro en diferentes situaciones, como cuando está usando gafas o luce barba.
- Seleccione la opción **Reconocimiento facial** y se le pedirá que parpadee para desbloquear la pantalla.

## Pasar por alto la pantalla de bloqueo

Si ha establecido una pantalla de bloqueo para su HTC Desire 512, puede obviar la pantalla de bloqueo y pasar directamente a la pantalla de seguridad para desbloquear el HTC Desire 512.

1. Vaya a Configuración y luego pulse **Seguridad**.
2. Seleccione la opción **Pasar por alto la pantalla de bloqueo al reactivar**.

## Navegar el HTC Desire 512 con TalkBack

Use TalkBack si necesita navegar el HTC Desire 512 por mensaje de voz. Cuando toca la pantalla, el HTC Desire 512 vibra y le da una respuesta audible para que sepa lo que está tocando.



No se admiten todos los idiomas.

---

### Activar TalkBack

---

1. Vaya a Configuración y luego pulse **Accesibilidad**.
2. Pulse **TalkBack** y luego pulse el botón de **Activar/Desactivar**.
3. Lea la exención de responsabilidad de TalkBack y luego pulse **Aceptar**. Se le pedirá que active la exploración táctil, que proporciona una descripción audible de lo que está tocando en la pantalla.

Comenzará a reproducirse un breve tutorial que explica cómo usar TalkBack luego de activar TalkBack.



TalkBack funciona mejor si desactiva el giro automático y activa la exploración táctil.

## Usar gestos de TalkBack

Cuando se activa TalkBack y se selecciona la configuración de exploración táctil, los gestos táctiles regulares son reemplazados por los gestos de TalkBack.

Haga una de las siguientes acciones:

<b>Abrir un elemento</b>	<ol style="list-style-type: none"> <li>1. Arrastre el dedo por la pantalla para encontrar y seleccionar el elemento.</li> <li>2. Pulse dos veces en cualquier lugar de la pantalla para abrir el elemento.</li> </ol>
<b>Mover un elemento</b>	<ol style="list-style-type: none"> <li>1. Arrastre el dedo por la pantalla para encontrar el elemento.</li> <li>2. Pulse dos veces en cualquier lugar de la pantalla, pero no levante el dedo en la segunda pulsación.</li> <li>3. Arrastre el elemento a un nuevo lugar y luego levante el dedo.</li> </ol>
<b>Recorrer una pantalla</b>	Use dos dedos para deslizarse hacia arriba, abajo, la izquierda o la derecha.
<b>Desbloquear la pantalla de bloqueo</b>	Use dos dedos para deslizarse hacia arriba desde la parte inferior de la pantalla.
<b>Abrir el panel de Notificaciones</b>	Use dos dedos para deslizarse hacia abajo desde la parte superior de la pantalla.

### Asignar accesos directos a TalkBack

TalkBack cuenta con gestos personalizables que pueden utilizarse para abrir el panel de notificaciones, ver las aplicaciones recientes, acceder a los controles de TalkBack, etc.



Los pasos siguientes son descritos utilizando los gestos habituales. Use los gestos de TalkBack correspondientes si ya tiene TalkBack activado.

1. Vaya a Configuración y luego pulse **Accesibilidad**.
2. Pulse **TalkBack** y luego pulse **>** > **Configuración** > **Administrar gestos**.
3. Pulse cualquiera de los gestos de acceso directo y luego seleccione una acción.

---

## Usar menús contextuales de TalkBack

---

TalkBack tiene menús contextuales para controlar la lectura continua y los controles globales de TalkBack. Se puede acceder a estos menús con los gestos de acceso directo de TalkBack.

1. Active TalkBack.
2. Haga una de las siguientes acciones:
  - Para abrir el menú de lectura continua, utilice un dedo para deslizarse hacia arriba y la derecha en un movimiento continuo.
  - Para abrir el menú contextual global, utilice un dedo para deslizarse hacia abajo y la derecha en un movimiento continuo.



Si ya cambió los gestos de acceso directo de TalkBack, verifique la configuración de TalkBack para el gesto apropiado.

3. Presione por unos segundos en cualquier lugar de la pantalla.
4. Arrastre el dedo por toda la pantalla para explorar las opciones.



Para cancelar una opción, arrastre el dedo a su posición inicial.

---

## Cambiar la velocidad de lectura de TalkBack

---



Los pasos siguientes son descritos utilizando los gestos habituales. Use los gestos de TalkBack correspondientes si ya tiene TalkBack activado.

1. Vaya a Configuración y luego pulse **Accesibilidad**.
2. Pulse **Salida de texto a voz > Índice de voz**.
3. Seleccione un índice de voz.



Puede probar el índice de voz al pulsar **Escucha un ejemplo**.

---

## Configuración de idioma de TalkBack

---

1. Vaya a Configuración y luego pulse **Accesibilidad**.
2. Pulse **Salida de texto a voz > Motor de Salida de texto a voz de Google** y realice una de las siguientes acciones:

Seleccione un idioma diferente	Pulse <b>Idioma</b> .
Instalar una voz	Pulse <b>Instalar datos de voz</b> y luego pulse el idioma. Pulse <b>↓</b> junto a los datos de voz que desea instalar. Una vez completada la instalación, presione <b>↶</b> dos veces y pulse <b>Idioma</b> .

3. Seleccione el idioma que desea utilizar.



No se admiten todos los idiomas.

# Marcas comerciales y derechos de autor

©2014 HTC Corporation. Todos los derechos reservados.

HTC, el logotipo de HTC, HTC Desire, HTC BlinkFeed, HTC Dot View, HTC Sense, VideoPic, Zoe y todos los demás nombres de productos y de servicios de HTC aquí mencionados son marcas comerciales o marcas registradas de HTC Corporation y sus filiales en los EE.UU. y otros países.

Google, el logotipo de Google, Android, el logotipo de Android, Android Market, Google Apps, Google Calendar, Google Checkout, Google Drive, Google Earth, Google Maps, Google Play, Google Wallet, Gmail, Picasa y YouTube son marcas comerciales de Google Inc.

Microsoft, Windows, ActiveSync, Internet Explorer, Outlook, Windows Media y Windows Vista son marcas registradas o marcas comerciales de Microsoft Corporation en los Estados Unidos y/o en otros países.

La marca denominativa y los logotipos de *Bluetooth*<sup>®</sup> son marcas comerciales propiedad de Bluetooth SIG, Inc.

Wi-Fi<sup>®</sup> es una marca registrada de Wireless Fidelity Alliance, Inc.

LTE es una marca comercial del Instituto Europeo de Normas de Telecomunicaciones (ETSI).

Facebook es una marca comercial de Facebook, Inc.

Twitter es una marca comercial de Twitter, Inc. y se usa bajo licencia.

DLNA y el logotipo del disco DLNA son marcas comerciales o marcas registradas de Digital Living Network Alliance. Todos los derechos reservados. Queda terminantemente prohibido cualquier uso no autorizado.

Apple, Finder, iPhone, iTunes, iCal, iPhoto, Mac, Mac OS y Safari son marcas comerciales de Apple Inc., registradas en los EE.UU. y otros países.

Polaris Office es una marca comercial de Infracore, Inc.

microSD es una marca comercial de SD-3C LLC.

Kid Mode y Zoodles son marcas de Inquisitive Minds, Inc.

Cualquier otra marca comercial o de servicio aquí mencionada, incluidos los nombres de empresa, productos, servicios y logotipos, son propiedad de sus respectivos propietarios y su utilización en este documento no indica una afiliación, asociación con ni aprobación de o por HTC Corporation. No todas las marcas enumeradas aparecen necesariamente en esta Guía del usuario.

El software de HTC Sync Manager puede ser utilizado con materiales de su propiedad o que estén autorizados por ley para ser utilizados y/o duplicados. El uso no autorizado y/o la duplicación de material protegido por derechos de autor puede infringir la Ley de Derechos de Autor de los Estados Unidos y/u otros países o regiones. La infracción de las leyes de derechos de autor internacionales y de los EE.UU. puede conllevar sanciones civiles y/o penales de cierta consideración. HTC Corporation no se responsabiliza de ningún daño o pérdida (directo o indirecto) que usted pueda incurrir como resultado del uso de este software.

Las imágenes de pantallas existentes en este documento son simuladas. HTC no se responsabilizará de ningún error técnico o editorial ni de posibles omisiones existentes en este documento; tampoco se responsabilizará de daños fortuitos o resultantes del seguimiento de este material. La información se facilita "tal como está" sin garantía de ningún tipo y sujeta a cambios sin previo aviso. HTC también se reserva el derecho de revisar el contenido de este documento en cualquier momento y sin previo aviso.

Ninguna de las partes de este documento podrá reproducirse ni transmitirse de modo alguno ni a través de ningún medio, electrónico o mecánico, incluyendo el fotocopiado, grabación o almacenamiento en sistemas de recuperación; tampoco se podrá traducir a ningún idioma sin un permiso previo y por escrito de HTC.



# Índice

---

## A

---

- Accesos directos *34*
- Activar teléfono
  - a través del botón de encendido *29*
- Actualización de software *23*
- Actualizaciones del teléfono *23*
- Actualizar
  - Ver Actualización de software
- Alarmas
  - configuración *141*
- Almacenamiento *100*
- almacenamiento ampliado *100*
- Almacenamiento en línea
  - Google Drive *102*
- Altavoz *77*
- Aplicaciones
  - actualizando *24*
  - agrupar en una carpeta *57, 58*
  - desinstalar *26*
  - en la Pantalla Inicio *55*
  - iconos en la Pantalla Inicio *55*
  - instalando desde Google Play *24*
  - instalar *25*
  - instalar desde la web *25*
  - ocultar o mostrar *59*
  - organizar *58*
  - restaurar *25*
- Aplicaciones recientes *35*
- Archivos
  - copiar *101*
- Auriculares
  - Ver Bluetooth
- Automóvil
  - acerca de *139*
  - Kit para automóviles de HTC *139*
  - manejar llamadas *140*
  - navegación *139*
  - reproducir música *140*

---

## B

---

- Barrido panorámico *65*

## Batería

- ahorrar batería *47*
- cargando *15*
- verificar uso *46*
- Batería baja *47*
- BlinkFeed
  - Ver HTC BlinkFeed
- Bloqueo de pantalla *162*
- Bluetooth
  - conectar un auricular Bluetooth *151*
  - recibir información *152*
- Buscar
  - búsqueda en el teléfono y la Web *88*
  - búsqueda por voz *89*
- Búsqueda por voz *89*
- Búsqueda por voz de Google *89*

---

## C

---

- Calendario *132, 133, 135*
  - conflicto de reuniones *133*
  - crear un evento *133*
  - enviar respuesta rápida *135*
  - invitaciones a eventos *135*
  - recordatorios *135*
  - vistas *132*
  - zona horaria dual *132*
- Cámara
  - autorretrato *65*
  - barrido panorámico *65*
  - cámara lenta *66*
  - espera *61*
  - filtros *62*
  - fundamentos *61, 63*
  - grabar un video *63*
  - HDR *66*
  - modos de captura *61*
  - resolución de video *64*
  - tomar una foto *63*
  - tomar una foto mientras graba *64*
  - tomas continuas *64*

- usar los botones de volumen como controles 62
  - zoom 62
  - Cambiar idioma del teléfono 159
  - Captura de pantalla
    - Ver Pantalla de captura
  - Cargar
    - Google Drive 104
  - Carpeta
    - agrupar aplicaciones 57
    - agrupar favoritos 91
    - eliminar elementos 57, 58
  - Carpetas de correo
    - mover mensajes de correo electrónico 129
  - Compartir
    - eventos 134
    - Google Drive 104
    - texto 41
    - TV 99
  - Conduciendo
    - Ver Automóvil
  - Conexión a Internet
    - VPN 149
    - Wi-Fi 148
  - Conexión de datos
    - encender o apagar 146
    - roaming de datos 147
    - uso 146
  - Configuración
    - Accesibilidad 159
    - Acerca de 23
    - Almacenamiento 100
    - configuración inicial 17
    - contactos de su teléfono antiguo 20
    - fotos, música, videos del teléfono antiguo 20
    - idioma de la pantalla 159
  - Configuración de ubicación 136
  - Configuración del teléfono
    - Ver Configuración
  - Configuración rápida 21
  - Contactos
    - agregar 118
    - agregar un nuevo contacto 118
    - combinando información de contacto 120
    - copiando contactos 20, 119, 120
    - editando contactos 119
    - enviar información de contacto 121
    - filtrar contactos 117
    - grupos 121
    - grupos de contactos 121
    - importando contactos 20, 119, 120
    - perfil personal 117
    - sugerencias de vínculo de un contacto 120
    - transfiriendo contactos 20, 119
  - Convocatoria de reunión 130
  - Copia de seguridad
    - HTC Sync Manager 112
    - restaurar copia de seguridad de aplicaciones 25
  - Copiar
    - archivos 101
    - texto 41
  - Correo
    - archivos adjuntos 127
    - borrador 127
    - borrar 129
    - buscar 129
    - copia (CC), copia oculta (Bcc) 127
    - enviar 127
    - ordenar 128
    - responder 127
  - Correo electrónico
    - Ver Correo
  - Cuentas
    - sincronizar 107
  - Cuentas en línea
    - agregar cuentas 107
    - eliminar cuentas 108
    - lo que se puede sincronizar con 107
    - sincronizar manualmente 107
- 
- D
- 
- Desbloqueo facial 162
  - DLNA 99
- 
- E
- 
- Energía
    - ahorrar energía 47
    - cargando la batería 15
    - modo en suspensión 29
    - verificar el uso de batería 46

- Entrada de voz *45*
- Exchange ActiveSync
  - convocatoria de reunión *130*
  - enviar una invitación a un evento *130*
  - Fuera de oficina *130*
  - marcar un correo electrónico *130*

---

## F

---

- Firmware
  - Ver Actualización de software
- Fondo de pantalla *53*
  - cambiar *53*
- FOTA
  - Ver Actualización de software
- Fotos
  - efectos personalizados *71*
  - transfiriendo de la computadora *20*
  - transfiriendo desde el iPhone *113*
  - ubicación *70*
  - ver fotos por ubicación *70*
  - ver fotos y videos *68*
  - ver fotos y videos por evento *68*

---

## G

---

- Galería
  - editar fotos *71*
  - efectos personalizados *71*
  - recortar video *72*
  - ver fotos por ubicación *70*
  - ver fotos y videos *68*
  - ver fotos y videos por evento *68*
  - ver videos *72*
  - Videos Destacados
  - Ver Zoe
- Geotag *68*
- Gestos
  - gestos de movimiento *30*
  - gestos táctiles *31*
- Gmail *124*
- Google Drive
  - acerca de *102*
  - cargar fotos y videos *104*
  - espacio de almacenamiento *103*
  - guardando en Google Drive *106*
  - trabajar con documentos *105*
- Google Maps *136*

- Google Now *86, 88*
  - configurar *86*
  - desactivar *88*
- Google Play
  - Instalar aplicaciones *24*
  - reembolso *26*
- GPS (Sistema de posicionamiento global)
  - Ver Configuración de ubicación
- Grabador de voz *142*
- Grabar su voz *142*

---

## H

---

- Hacer copia de seguridad
    - acerca de *108*
    - opciones *108*
  - Hacer llamadas
    - llamar *74*
  - HDR *66*
  - Historial de llamadas *78*
  - HTC BlinkFeed
    - acerca de *36*
    - agregar canales RSS *38*
    - agregar ediciones regionales *38*
    - configurar temas personalizados *37*
    - eliminar elementos *39*
    - encender o apagar *37*
    - guardar artículos para más adelante *38*
    - mostrar transmisiones de redes sociales y aplicaciones *37*
    - publicar en redes sociales *39*
    - seleccionar transmisiones *37*
  - HTC Car
    - Ver Automóvil
  - HTC Mini+ *153, 154*
    - agregar Texto rápido *154*
    - cambiar nombre *154*
    - desconectar *153*
    - desvincular *154*
    - encontrar función *154*
    - vincular y conectar *153*
  - HTC Sync Manager *112*
- 
- ## I
- 
- Idioma
    - idioma del sistema *159*

Información del teléfono 23

Internet

- explorando 89

---

## L

---

Lista de lectura 91

Lista de reproducción 91

Llamada en conferencia 78

Llamadas telefónicas

- altavoz 77
- bloquear una llamada 79
- historial de llamadas 78
- llamada de emergencia 76
- Llamada en conferencia 78
- llamadas perdidas 75
- llamar 74
- Marcación inteligente 74
- marcado rápido 75
- número de extensión 74
- poner una llamada en espera 77
- recibiendo llamadas 76
- silenciar el micrófono 77

---

## M

---

Manos libres 151

Mapas

- Google Maps 136

Marcado rápido 75

Mensaje

- casilla segura 84
- guardar como tarea 83

Mensaje de texto 81

Mensaje multimedia

- archivo adjunto 81
- enviar 81
- MMS de grupo 82

Mensajería de grupo 82

Mensajes

- bloquear 85
- borrar una conversación 85
- cuadro de bloqueados 84
- enviar 81
- mensaje de borrador 81, 82
- reenviar 83
- responder 83
- SMS de grupo 82

MMS

Ver Mensaje multimedia

Modo avión 155

Modo continuo 64

Modo en Suspensión 29

Modo incógnito

Ver Navegador, ficha de incógnito

Modo No molestar 156

Modo para niños

- acerca de 144
- cerrar 145
- eligiendo aplicaciones 144

Modos de captura

- cambiar a 61
- modificar y guardar 67

Movimientos de dedos 31

Música

- agregar una canción a la cola 95
- escuchar 93
- establecer una canción como tono de llamada 95
- fotos de artistas 95
- letras 96
- lista de reproducción 94
- portadas de álbumes 95
- reproducir música desde la pantalla de bloqueo 93
- transfiriendo desde el iPhone 113

---

## N

---

Navegación

Ver Automóvil

Navegador

- favoritos 91
- ficha de incógnito 92
- fichas 90
- historial 92
- Lista de lectura o Lista de reproducción 91
- usar 89
- ver versión de escritorio 90

Notificaciones

- panel 40

---

## P

---

Pantalla 29, 36, 157

- ajustar el brillo 157

- brillo de la pantalla 157
  - cambiar el tiempo antes de que se apague la pantalla 157
  - capturar 36
  - Configuración de modo en Suspensión 157
  - Modo en Suspensión 29
  - pantalla de inactivo 29
  - rotación 157
  - rotación de la pantalla 157
- Pantalla de bloqueo
- abrir una aplicación 34
  - desbloquear 29
  - descartar una alarma 29
  - rechazar una llamada 76
  - responder una llamada 76
  - widgets 59
- Pantalla de captura 36
- Pantalla de inactivo
- Ver Pantalla de bloqueo
- Pantalla Imprimir
- Ver Pantalla de captura
- Pantalla inalámbrica 99
- Pantalla Inicio
- accesos directos 55
  - agregar o eliminar un panel de widgets 55
  - aplicaciones 55
  - barra de inicio 53
  - cambiar su pantalla Inicio principal 57
  - carpeta 57
  - eliminar widgets e iconos 55
  - fondo de pantalla 53
  - organizar paneles de widgets 56
  - panel de widget 21
  - reorganizar widgets e iconos 55
  - transmisiones 36
  - widgets 54
- Poco almacenamiento 101
- Predicción de palabras 43, 44
- predicción bilingüe 44
- Presentación de diapositivas
- video destacado 73
- PUK (Clave de Desbloqueo de PIN) 161

---

## R

---

- Radio
- Ver Radio FM
- Radio FM 98
- usar 98
- Reloj 141
- alarma 141
  - configurar fecha y hora 141
- Reloj HTC 141
- configurar una alarma 141
- Restablecer 114
- Restablecimiento completo
- Ver Restablecimiento de fábrica
- Restablecimiento de fábrica 114
- Restablecimiento de hardware
- Ver Restablecimiento de fábrica
- Restablecimiento de software 114

---

## S

---

- Seguridad
- certificados de seguridad 149
  - proteger el teléfono con un bloqueo de pantalla 162
- Sincronizar
- HTC Sync Manager 112
- SMS
- Ver Mensajes
- Sonido
- cambiar perfiles 79
  - tono de llamada, notificaciones y alarma 52

---

## T

---

- Tareas 143
- acerca de 143
  - administrar 143
  - administrar listas 143
  - crear una tarea 143
- Tarjeta microSD 13
- Tarjeta SD 13
- Teclado
- accesos directos 44
  - diccionario 44
  - disposición 42
  - ingresar texto 42
  - ingresar texto hablando 45

- reconocimiento de voz 45
- Teclado de HTC Sense 41
- teclado de múltiples idiomas 43
- texto predictivo 43

Tiempo

- verificar el tiempo 142

Tomas continuas 64

Tono de llamada

- editar 96
- establecer canción como tono de llamada 95

Transferencia de datos

- desde iPhone y otros teléfonos 19
- desde un teléfono Android 18
- transfiriendo contactos 20

---

V

Versión de HTC Sense 23

Video en cámara lenta 66

VideoPic 64

Videos

- editar 72
- grabar 63
- tomar una foto mientras graba 64
- transfiriendo de la computadora 20
- ver 72

Videos destacados

Ver Zoe

Vincular un auricular Bluetooth 151

VPN 149, 150

- agregar una conexión 149
- conectar 150
- desconectar 150

---

W

Wi-Fi 148, 149

- conectar a través de WPS 149
- encender 148

Widgets

- agregar 54
- cambiar configuración 54
- modificar el tamaño 54
- reorganizando 55
- retirar 55, 56
- widgets de pantalla de bloqueo 59

---

Y

YouTube 97

- encontrar videos de canciones 97
- ver 97

---

Z

Zoe 73